

Compact for big jobs

LTC 1050-3.1

Kompaktkran – Telematik

Compact mobile crane – Telematik

Grue mobile compacte – Telematik

Autogrù compatta – Telematik

Grúa compacta – Telematik

Компактный кран – Telematik

LIEBHERR

Mobile and crawler cranes



50 t



36 m



39 m



48 m

LTC 1050-3.1

LIEBHERR



Technische Daten

Technical Data · Caractéristiques technique · Dati tecnici · Datos técnicos · Технические данные

Kompaktkran

Compact mobile crane · Grue mobile compacte · Autogrù compatta · Grúa compacta · Компактный кран 4–5

Maße

Dimensions · Encombrement · Dimensioni · Dimensiones · Габариты крана 6–9

VarioBase® 10–12

Ausstattung

Equipment · Equipement · Equipaggiamento · Equipamiento · Оборудование 13–21

Krاندaten

Crane data · Dates de la grue · Dati gru · Características · Технические характеристики крана 22

Straßenfahrt

On-road driving · Déplacement sur route · Guida su strada · Marcha por carreteras · Движение по дорогамкрана 23

Sonderballast für 11 t Achslast

Special ballast for 11 t axle load · Lest spécial pour charge d'essieu de 11 t · Zavorra speciale per carico asse 11 t
Contrapeso especial para 11 t de peso por eje · Специальный балласт для нагрузки на ось 11 т 24

Auslegersysteme

Boom/jib combinations · Configurations de flèche · Sistema braccio · Sistemas de pluma · Стреловые системы 25

T 26–44

THK 45–47

TK 48–52

Ausstattung

Equipment · Equipement · Equipaggiamento · Equipamiento · Оборудование 53–58

Symbolerklärung

Description of symbols · Explication des symboles · Legenda simboli
Descripción de los símbolos · Объяснение символов 59

Anmerkungen

Remarks · Remarques · Note · Observaciones · Примечани 60

LTC 1050-3.1



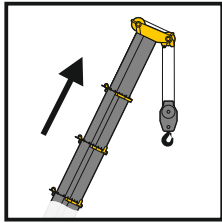

max. 35 t

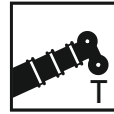

36 m

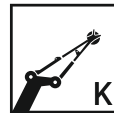

7,5 m - 13 m



1,5 m



2,55 m

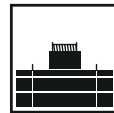

6,5 t

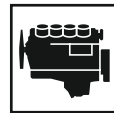

243 kW (326 PS)

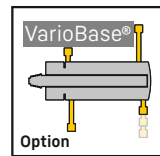
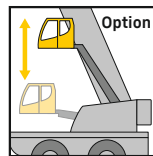

Maße- Verfahren auf der Straße

Dimensions – Operating on road · Encombrement – Déplacement sur route · Dimensioni – Guida su strada
Dimensiones – Conducción en carretera · Габариты крана – Движение по дорогам

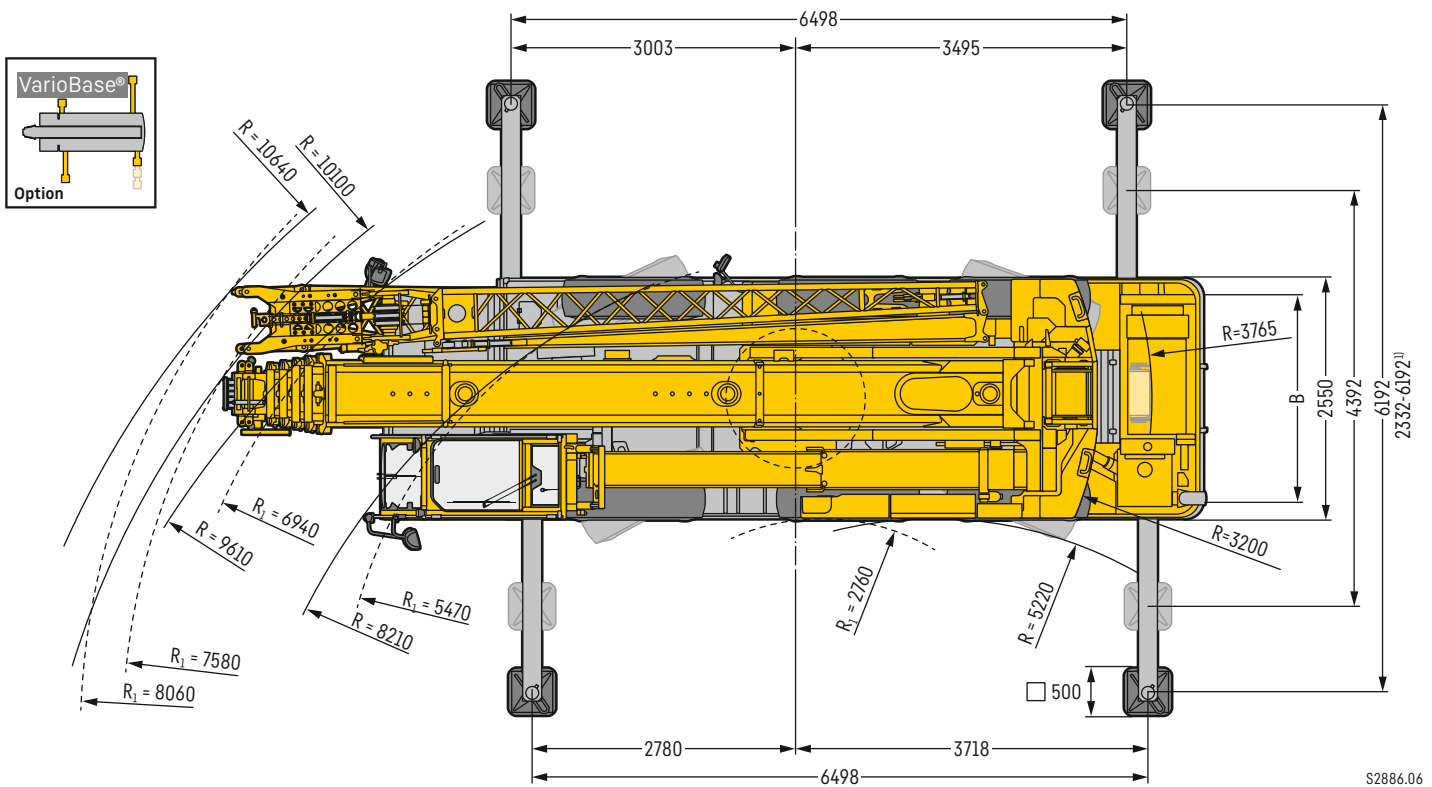
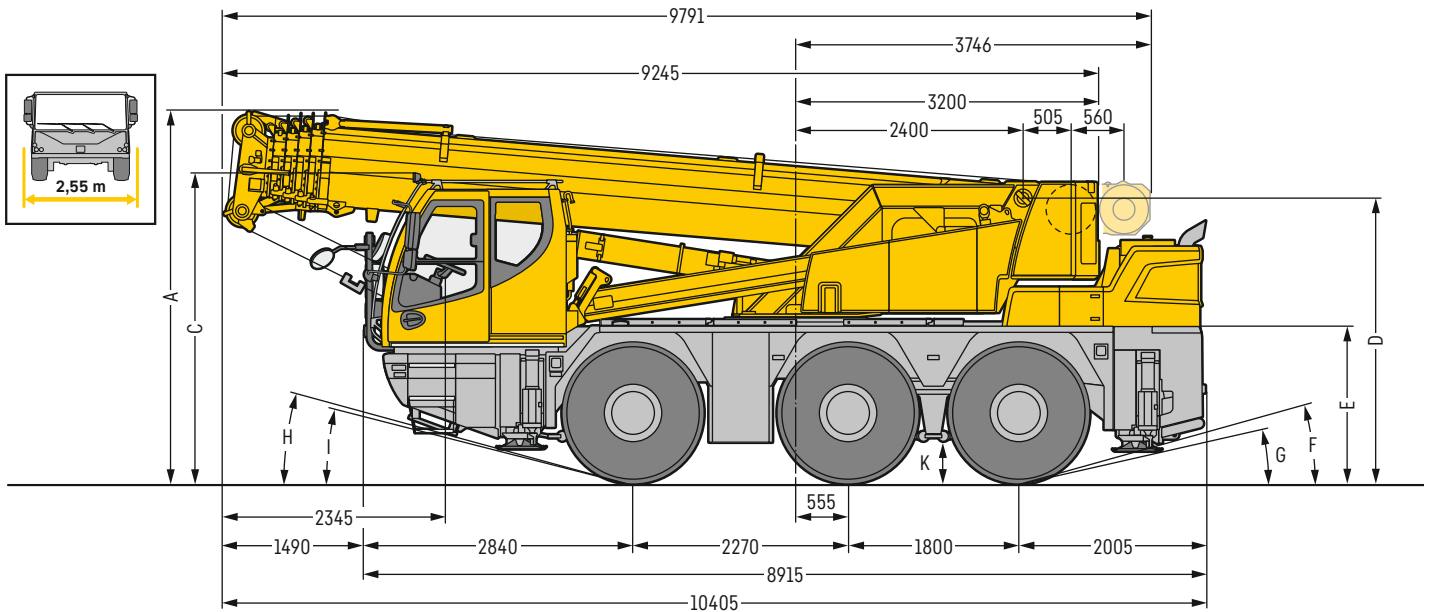

R₁ = Allradlenkung · All-wheel steering · Direction toutes roues · Tutti gli assi sterzanti · Dirección en todos los ejes · Поворот всеми колесами
¹⁾ nur mit VarioBase® · only with VarioBase® · seulement avec VarioBase® · solo con VarioBase® · sólo con VarioBase® · только с VarioBase®

S2886.06

Maße · Dimensions · Encombrement · Dimensioni · Dimensiones · Размеры mm

	A	A 100 mm*	B	C	D	E	F	G	H	I	K
385/95 R 25 (14.00 R 25)	3830	3730	2160	3185	2918	1570	13°	8°	13°	10°	352
445/95 R 25 (16.00 R 25)	3880	3780	2100	3235	2968	1620	15°	10°	15°	12°	402

* abgesenkt · lowered · abaissé · abbassato · suspensión abajo · шасси осажено

Maße – Niedrigste Durchfahrtshöhe

Dimensions – Lowest clearance • Encombrement – Faible hauteur de passage

Dimensioni – Altezza minima durante trasporto • Dimensiones – Altura mínima

Габариты крана – Минимальная высота проезда

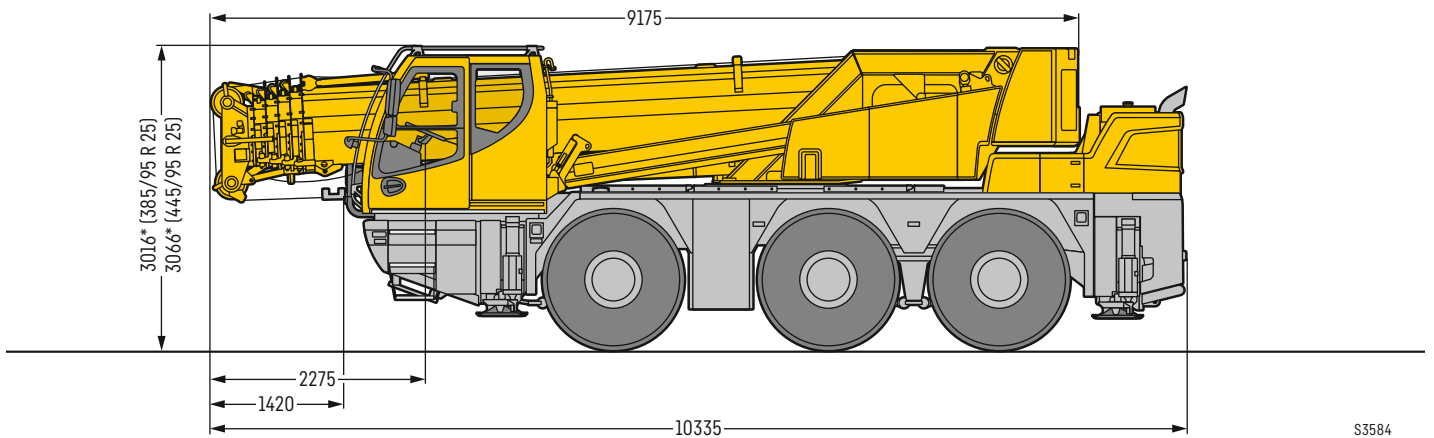

* 100 mm abgesenkt • lowered • abaissé • abbassato • suspensión abajo • шасси осажено

S3584

Maße – Verfahren auf der Baustelle

Dimensions – Procedure on site • Encombrement – Déplacement sur le chantier

Dimensioni – Spostamento in cantiere • Dimensiones – Conducción en obra

Габариты крана – Установка на стройплощадке

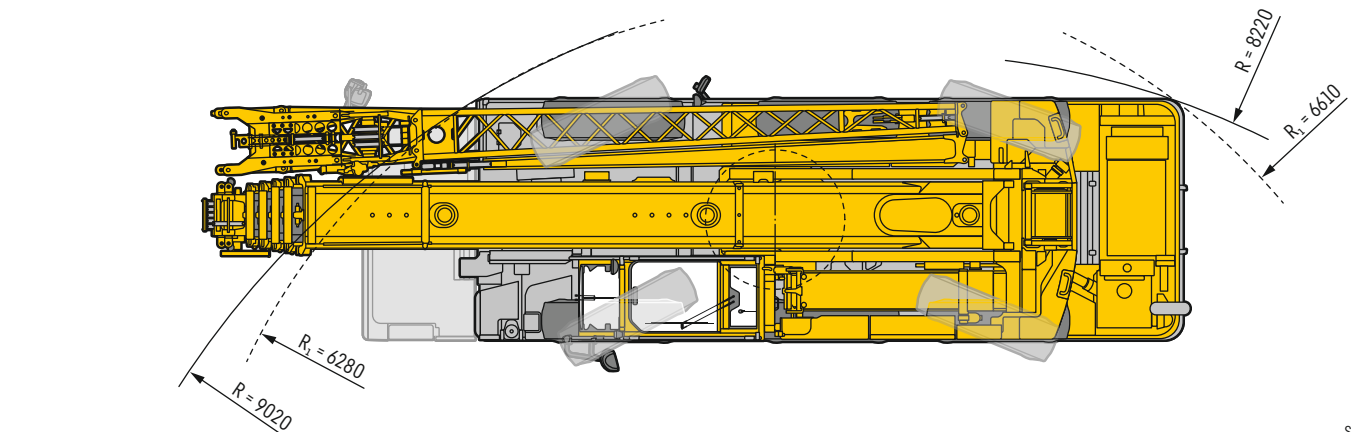
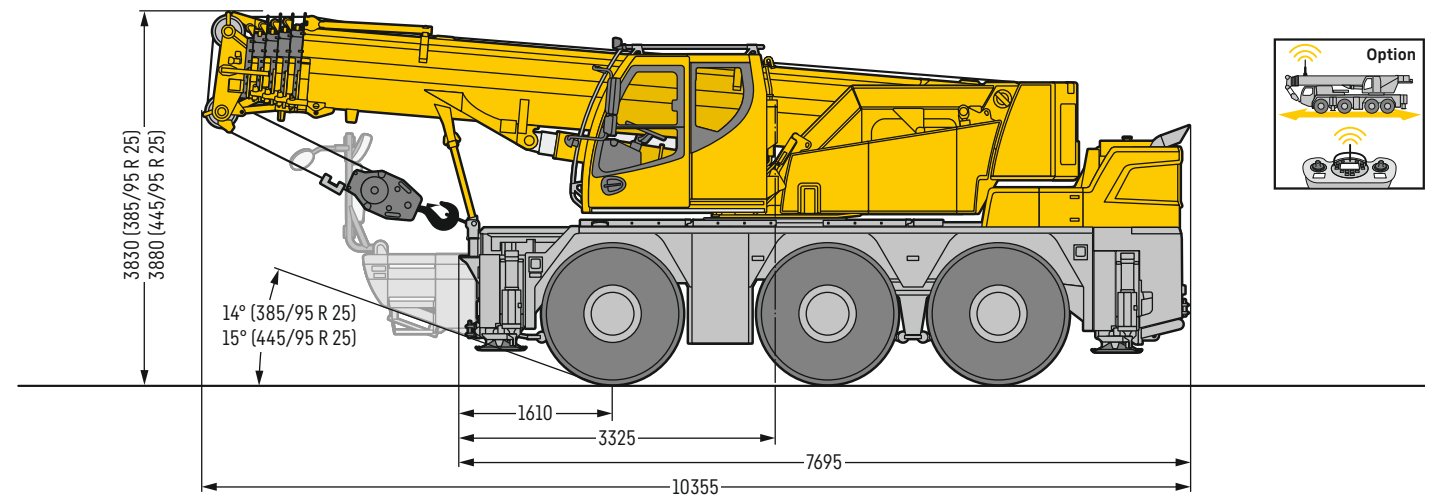

R_1 = Allradlenkung • All-wheel steering • Direction toutes roues • Tutti gli assi sterzanti • Dirección en todos los ejes • Поворот всеми колесами

S2894.05

Maße – Anheben der Kabine über den Teleskoparm

Dimensions – Lifting of the cab by the telescopic arm • Encombrement – Levage de la cabine audessus du bras télescopique • Dimensioni – Sollevamento della cabina attraverso braccetto telescopico • Dimensiones – Elevación de la cabina a través de brazo telescópico • Габариты крана – Кабина может быть при помощи телескопической консоли

Teleskopierbare Krankabine

Die optional erhältliche, teleskopierbare Krankabine bietet beste Sichtverhältnisse beim Kranbetrieb. Sie bringt den Kranfahrer auf eine Augenhöhe von bis zu 7,8 m. Die Liftkabine leistet einen wichtigen Beitrag für eine hohe Sicherheit.

Telescoping crane cabin

The optional telescoping crane cabin delivers excellent visibility during crane operations. It takes the crane driver to an eye level of up to 7.8 m. The lift cabin makes a valuable contribution to high safety levels.

Cabine du grutier télescopable

La cabine du grutier télescopable, disponible en option, offre une visibilité optimale pendant les travaux avec la grue. La hauteur du champ de vision du grutier peut atteindre 7,8 m. La cabine relevable contribue considérablement à la sécurité sur le chantier.

Cabina della gru a sfilo telescopico

L'opzione della cabina gru regolabile in altezza offre le migliori condizioni visive durante l'utilizzo della gru poiché porta il gruista a un'altezza di visuale di 7,8 metri, posizione che consente di operare con maggiore sicurezza.

Cabina de la grúa con sistema telescópico

La cabina con sistema telescópico disponible opcionalmente ofrece las mejores condiciones de visibilidad durante el funcionamiento de la grúa. Sitúa al gruista a una altura de visión de hasta 7,8 m. La cabina de elevador contribuye considerablemente a una seguridad elevada.

Телескопическая кабина крана

Оptionальная функция, телескопическая кабина крана обеспечивает лучшие условия обзора во время работе. Она поднимает машиниста крана на высоту до 7,8 м на уровне глаз. Кабина-лифт – важный элемент обеспечения высокой безопасности.

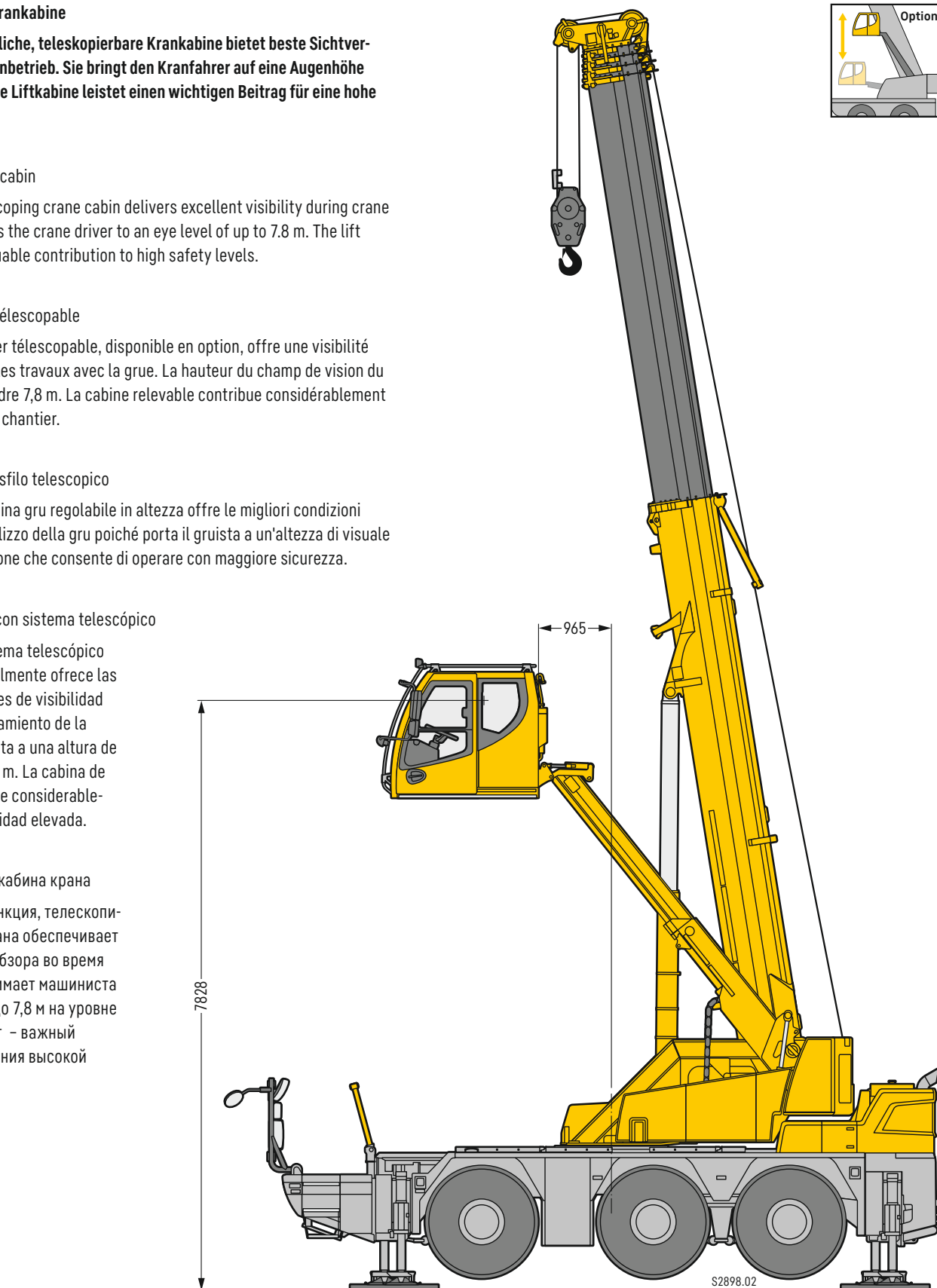
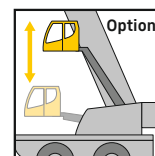



VarioBase®

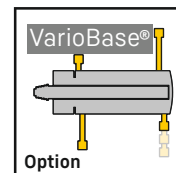

Variable Abstützbasis für mehr Sicherheit und Tragkraft

Mit VarioBase® kann jede einzelne Kranabstützung unterschiedlich weit ausgefahren werden. Gleichzeitig ist die Kranarbeit über die Lastmomentbegrenzung der LICCON-Steuerung abgesichert. Die Ausfahrlänge und die Stützkraft jeder einzelnen Abstützung wird gemessen und die genau in dieser Situation zulässigen Traglasten aktuell in der Kransteuerung errechnet.

Base di stabilizzazione variabile per maggiore sicurezza e portata

Con VarioBase® ogni singolo stabilizzatore può essere estratto in modo indipendente. Contemporaneamente, la sicurezza della gru è garantita dal limitatore di carico del comando LICCON, che ricalcola in ogni singola situazione la lunghezza di estrazione e la pressione di ogni stabilizzatore e quindi la portata possibile.

Variable supporting base for greater safety and higher lifting capacity

VarioBase® allows each individual crane support to be extended to variable lengths. At the same time, the crane's work is secured by the LICCON controlled load moment limiter. The extension length and support force of each outrigger is measured and the maximum load capacities for exactly this situation are calculated by the crane controller.

Base de apoyo variable para mayor seguridad y capacidad de carga

Con VarioBase® se puede extender cada uno de los estabilizadores de la grúa a la anchura necesaria. Al mismo tiempo, mediante la limitación del momento de carga se protege el trabajo de la grúa con el sistema de control LICCON. Se mide la longitud de extensión y la fuerza de apoyo de cada estabilizador, y en el pilotaje de la grúa se calculan las capacidades de carga permitidas en cada momento y en esa situación exacta.

Une base de calage variable pour plus de sécurité et de capacité

Grâce à VarioBase®, chaque poutre de calage de la grue peut être déployée individuellement. L'utilisation de la grue est simultanément sécurisée par le contrôleur d'état de charge de la commande LICCON. La longueur de sortie et la force de calage de chaque stabilisateur sont mesurées et les capacités de charge précisément autorisées dans cette situation sont calculées dans la commande du contrôleur de charge.

Вариативная опорная база для большей безопасности и грузоподъемности

С помощью VarioBase® можно выдвинуть любую отдельную опору крана на произвольную длину. При этом система управления LICCON, ограничитель грузового момента, обеспечивает безопасную работу крана. Длина выдвижения и опорное усилие измеряются на каждой отдельной опоре, после чего система управления крана точно рассчитывает допустимую грузоподъемность именно в этом конкретном положении.



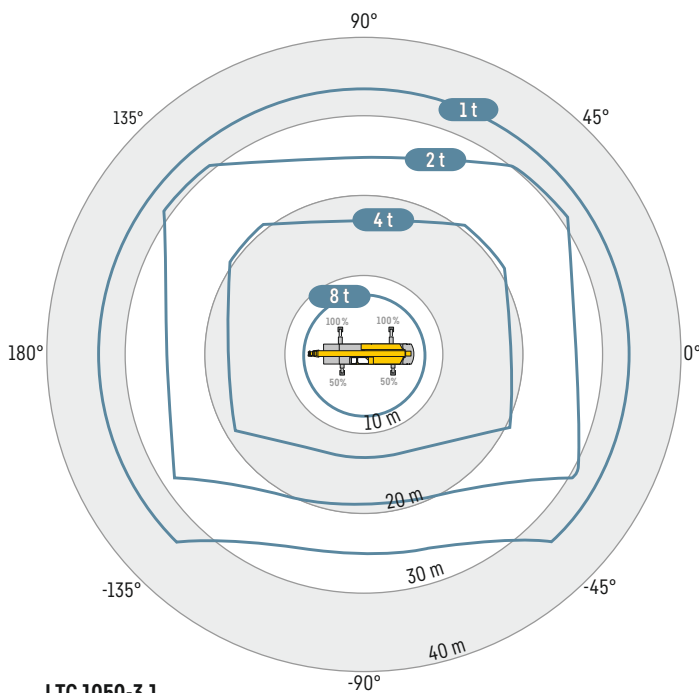
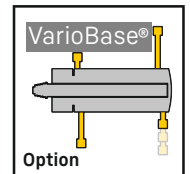

LTC 1050-3.1



Höhere Sicherheit in beengten Arbeitsbereichen

Greater safety in constricted working conditions
Plus de sécurité dans les zones de travail étroites
Maggiore sicurezza in spazi ristretti

Mayor seguridad en zonas de trabajo con espacio limitado
Повышенная безопасность в стесненных рабочих условиях

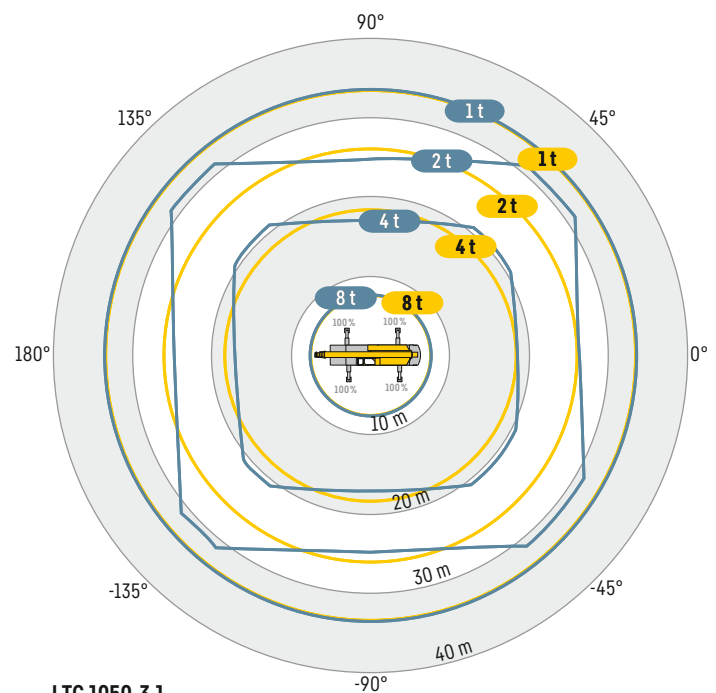

LTC 1050-3.1



Mehr Tragkraft und größerer Arbeitsbereich

Higher lifting capacity and larger working range
Une capacité plus importante et une zone de travail plus large
Maggiore portata e range di utilizzo più ampio

Más capacidad de carga y mayor zona de trabajo
Повышенная грузоподъемность и расширенная рабочая область

Höhere Sicherheit

Die zulässigen Traglasten werden individuell und genau für die jeweilige Situation berechnet. Dadurch ist ein sicheres Arbeiten bei einer beliebigen, praxismgerechten Abstützbasis möglich.

Greater safety

The maximum lifting capacities are calculated individually and precisely for every situation. This ensures safe working practice with any chosen support base.

Sécurité accrue

Les charges autorisées sont calculées individuellement et en fonction de la situation actuelle. Les opérations sont ainsi sécurisées avec chaque base de calage au choix.

Maggiore sicurezza

Le portate ammesse vengono calcolate singolarmente e in modo preciso in base alla situazione. In questo modo è possibile lavorare in modo sicuro con qualsiasi base di stabilizzazione prescelta.

Mayor seguridad

Las capacidades de carga permitidas se calculan de forma individualizada y exacta para cada situación respectiva. Así es posible un trabajo seguro con cualquier base de apoyo en función de la práctica.

Повышенная безопасность

Допустимая грузоподъемность индивидуально и точно рассчитывается для каждой ситуации. За счет этого обеспечивается безопасная работа с любой опорной базой, удовлетворяющей практическим требованиям.



Effiziente Fahrwerks- und Antriebstechnik

Efficient chassis and drive technology • Un porteur maniable et efficace • Moderna tecnica per telaio e trazione
Eficiente tecnología de propulsión y de mecanismo de traslación • Эффективные ходовые и приводные системы



Hohe Mobilität und Wirtschaftlichkeit

Der leistungsstarke Dieselmotor sorgt für zügige Fahrleistungen. Das automatische Lastschaltgetriebe bietet beste Manövrierbarkeit und hohen Komfort. Ein Drehmomentwandler sorgt für feinfühliges Verfahren und minimale Kriechgeschwindigkeiten.

Mobilità e prestazioni elevate

Il potente motore diesel garantisce ottime prestazioni di guida. Il cambio automatico offre massima manovrabilità e comfort. Un convertitore di coppia consente uno spostamento preciso e velocità minime in cantiere.

High mobility and great economy

The powerful diesel engine enables it to be driven at high speeds. The automatic powershift transmission delivers excellent manoeuvrability and comfort. A torque converter allows for sensitive manoeuvring and minimal crawling speeds.

Alta movilidad y rentabilidad

El potente motor diésel proporciona rendimientos de conducción considerables. La transmisión automática operable bajo carga ofrece la mejor maniobrabilidad y un confort elevado. Un convertidor de par proporciona un desplazamiento preciso y velocidades mínimas.

Mobilité et rentabilité à toute épreuve

Grâce à son puissant moteur diesel se distingue par ses excellentes performances routières. La boîte de vitesse automatique permet une manœuvrabilité exceptionnelle et un confort optimum. Un convertisseur de couple assure une vitesse de rampage minimale et des manœuvres de précision.

Высокая мобильность и экономичность

Мощный дизельный двигатель обеспечивает прекрасные ходовые качества. Автоматическая коробка передач, переключаемая под нагрузкой, обеспечивает наилучшую манёвренность и высокий комфорт. Преобразователь крутящего момента обеспечивает точнейшее перемещение и малую скорость замедленного хода.

Komfort und Funktionalität

Comfort and functionality · Confort et fonctionnalité · Comfort e funzionalità
Confort y funcionalidad · Комфорт и функциональность



Cleveres Kabinenkonzept für ergonomisches und sicheres Arbeiten

Die Krankabine wird für das Fahren auf der Straße an einem Teleskoparm zur Fahrzeugfront verschoben und mechanisch fixiert. In dieser Position hat der Kranfahrer auch bei höheren Geschwindigkeiten ein gutes Fahrgefühl. Mit der verschiebbaren Kabine bietet Liebherr optimale Sichtverhältnisse.

Struttura della cabina intelligente ed ergonomica per lavorare in modo sicuro

Per la guida su strada, la cabina della gru viene traslata attraverso un braccetto telescopico fino alla parte anteriore del veicolo e fissata meccanicamente. In questa posizione il gruista può guidare comodamente anche a velocità elevate. Grazie alla cabina regolabile Liebherr offre condizioni di visibilità ottimali.

Smart cabin concept for ergonomics and safe working

The crane cabin is moved to the front of the vehicle on a telescopic arm for driving on the road and secured mechanically. In this position, the crane handles well even at high speed. The adjustable cabin enables Liebherr to offer perfect visibility.

Concepto inteligente de cabina para un trabajo ergonómico y seguro

Para la conducción en carretera, la cabina de la grúa se desplaza por medio de un brazo telescópico hacia la parte frontal del vehículo y se fija mecánicamente. En esta posición el gruista tiene, incluso a altas velocidades, una buena sensación de conducción. La cabina desplazable Liebherr ofrece condiciones de visibilidad óptimas.

Concept de cabine intelligent et ergonomique pour des travaux en toute sécurité

Pour les déplacements sur routes, la cabine du grutier est décalée par un bras télescopique vers l'avant du véhicule et bloquée dans cette position. Cette position de la cabine permet au grutier de profiter d'un bon confort de conduite. Grâce à cette cabine coulissante Liebherr, bénéficie d'une visibilité optimale.

Продуманная концепция кабины для эргономичной и удобной работы

Если требуется двигаться по дороге, то кабину крана можно переместить на телескопической консоли в переднюю часть шасси и механически зафиксировать там. В этом положении даже на высокой скорости машинист крана уверенно чувствует дорогу. Благодаря перемещаемой кабине компания Liebherr предлагает оптимальные условия видимости.



Moderne Fahr- und Krankabine

- Rundum-Sicherheitsverglasung, getönte Scheiben, großes Sichtfeld mit optimaler Rundumsicht
- Front- und Dachscheibe ausstellbar
- Motorunabhängige Zusatzheizung
- Klimaanlage
- Luftgefederter Fahrersitz mit Lendenwirbelstütze, vielfach verstellbar
- Heizbare und elektrisch verstellbare Außenspiegel

Cabina guida e cabina gru moderne

- Vetri di sicurezza, azzurrati, campo visivo ottimale grazie alla ampia vetratura
- Vetratura anteriore e del tetto apribile
- Riscaldamento ausiliario indipendente dal motore
- Climatizzatore
- Sedile conducente a sospensione pneumatica con supporto lombare, regolabile in più posizioni
- Specchietti retrovisori esterni riscaldati e orientabili elettricamente

Modern driver's and crane cabin

- All-round safety glass, tinted windows, large lines of vision with excellent allround visibility
- Opening front and roof windows
- Independent additional heating system
- Air-conditioning system
- Pneumatic driver's seat with lumbar support, multiply adjustable
- Heated, electrically adjustable exterior mirrors

Modernas cabinas de conductor y de gruista

- Acristalamiento de seguridad, lunas tintadas, mayor visibilidad gracias a lunas más grandes
- El cristal delantero y de techo se pueden abrir
- Calefacción adicional independiente del motor
- Aire acondicionado
- Asiento de conductor con suspensión neumática y apoyo de la región lumbar en la cabina, regulación con múltiples posiciones
- Retrovisor exterior en la cabina con calefacción y regulación eléctrica

Cabine de conduite et du grutier moderne

- Vitrage panoramique, vitres teintées, champ de vision optimal grâce à un large vitrage
- Pare-brise avant et lucarne de toit ouvrant
- Chauffage d'appoint indépendant du moteur
- Climatisation
- Siège conducteur à suspension pneumatique avec appuis lombaires, réglable en plusieurs positions
- Rétroviseurs dégivrant et réglables électriquement

Современная кабина водителя и кабина крана

- Безопасное остекление со всех сторон, тонированные стекла, большая зона видимости с оптимальным круговым обзором
- И лобовое, и потолочное окно может открываться
- Независимое от двигателя дополнительное отопление
- Климатическая установка
- Сиденье водителя имеет пневматическую подвеску и опору поясничных позвонков, многопозиционное регулирование
- Наружные зеркала обогреваются, положение их регулируется электрически



Kran abstützen – schnell, komfortabel und sicher

Die Abstützungen sind vollhydraulisch aus-schiebbar. Die Bedienung erfolgt über das BTT Bluetooth Terminal oder aus der Krankabine. Vier integrierte Scheinwerfer beleuchten das Abstützfeld optimal.

Piazzamento della gru veloce, pratico e sicuro

Gli stabilizzatori sono estraibili in modo completamente idraulico. Il comando avviene tramite il BTT Bluetooth Terminal o dalla cabina della gru. I quattro fari integrati illuminano in modo ottimale l'area di stabilizzazione.

Supporting the crane – fast, convenient and safe

The supports are extended fully hydraulically. They are controlled using the BTT Bluetooth Terminal or from the crane cabin. Four integral lights provide excellent lighting of the support area.

Estabilización de la grúa: rápida, cómoda y segura

Los estabilizadores se pueden extender de forma completamente hidráulica. La maniobra puede realizarse con el mando a distancia BTT Bluetooth Terminal o desde la cabina. Los cuatro faros integrados iluminan óptimamente el campo de estabilización.

Le calage de la grue – rapide, confortable et sécurisé

Les poutres de calage sortent hydrauliquement. La commande se fait via le terminal BTT Bluetooth ou depuis la cabine du grutier. Quatre projecteurs intégrés éclairent parfaitement la zone de calage.

Установка крана на опоры – быстро, удобно и безопасно

Опоры выдвигаются при помощи гидропривода. Управление осуществляется через терминал BTT Bluetooth или из кабины крана. Четыре встроенные фары оптимально освещают опорную зону.

Alles an Bord

Everything on board • Tout ce qu'il faut à disposition • Tutto a bordo • Todo a bordo • Всё с собой на борту



All-in-Kran

Der LTC 1050-3.1 führt die notwendige Ausrüstung am Kran mit. Bei einer Achslast von 12 t verfährt er mit dem Grundballast von 6,5 t und Klappspitze. Die geräumigen Staufächer bieten Platz für zusätzliche Ausrüstung.

Gru tutto in uno

La LTC 1050-3.1 viaggia portando con sé l'equipaggiamento necessario. Con un carico per asse di 12 t si muove con la zavorra base di 6,5 tonnellate e con il falcone. Gli spaziosi vani portaoggetti offrono ampio spazio per l'attrezzatura supplementare.

All-in crane

The LTC 1050-3.1 carries all the equipment it needs on the crane. With an axle load of 12 t it can drive with the basic ballast of 6.5 t and the folding jib. The spacious storage compartments provide space for additional equipment.

Grúa All-in

La grúa LTC 1050-3.1 lleva consigo el equipamiento necesario. Con una carga por eje de 12 t, esta grúa se desplaza con la placa base de 6,5 toneladas y plumín lateral. Las amplias cajas de cables ofrecen espacio para equipamiento adicional.

Grue tout en un

La LTC 1050-3.1 se déplace avec l'intégralité de son équipement. Avec un contrepoids total de 6,5 tonnes et sa fléchette pliante, la grue respecte la charge de 12 t par essieu. Les coffres de rangement spacieux offrent suffisamment de place pour des équipements additionnels.

Все на кране

Кран LTC 1050-3.1 всю необходимую оснастку везет с собой. Нагрузка на ось в 12 т включает в себя кран с откидным удлинителем и полным противовесом 6,5 т. Вместительные отсеки обеспечивают места для хранения дополнительной оснастки.

Optimierte Dimensionen

Optimized dimensions • Dimensions optimisées • Dimensioni ottimizzate
Dimensiones optimizadas • Оптимизированные параметры

Geräumig, kompakt, funktional – Citykran mit viel Platz

Der LTC 1050-3.1 zeichnet sich durch extrem kompakte Abmessungen aus. Um diese noch weiter zu reduzieren, kann der vordere Staukasten abgebaut werden. Zahlreiche geräumige Stau- und Ablagefächer ermöglichen die Unterbringung von Zubehör, wie Anschlagmittel und Unterleghölzer.

Spaziosa, compatta, funzionale: city crane con tanto spazio

La LTC 1050-3.1 è caratterizzata da dimensioni estremamente compatte. Per ridurle ulteriormente è possibile smontare il vano portaoggetti anteriore. Numerosi scomparti spaziosi per riporre e appoggiare oggetti consentono di sistemare accessori, come equipaggiamento e legni.

Spacious, compact and functional – city crane with lots of room

The LTC 1050-3.1 features extremely small dimensions. The front storage box can be removed to make it even smaller. A whole host of storage compartments can be used for accessories such as attachment equipment and support timbers.

Amplia, compacta, funcional – Citykran con mucho espacio

La LTC 1050-3.1 se caracteriza por unas dimensiones extremadamente compactas. Para seguir reduciendo estas dimensiones se puede desacoplar la caja de cables delantera. Numerosas y amplias cajas de cables y portaobjetos hacen posible el almacenamiento de accesorios, tales como medios de eslingado y calces.

Spacieuse, compacte, fonctionnelle – la grue à la fois citadine et spacieuse

La LTC 1050-3.1 se distingue par ses dimensions extrêmement compactes. Le démontage du coffre de rangement situé à l'avant permet de réduire encore plus l'encombrement de la machine. De nombreux rangements permettent d'avoir sous la main les accessoires, élingues, et autres bois de calage.

Просторный, компактный, функциональный – городской кран с большой рабочей зоной

Кран LTC 1050-3.1 отличается особо компактными размерами. Чтобы еще уменьшить их, можно снять передний ящик для инструмента. Многочисленные вместительные отсеки и ящики для хранения позволяют размещать принадлежности, например строповочные средства и подкладные бруссы.



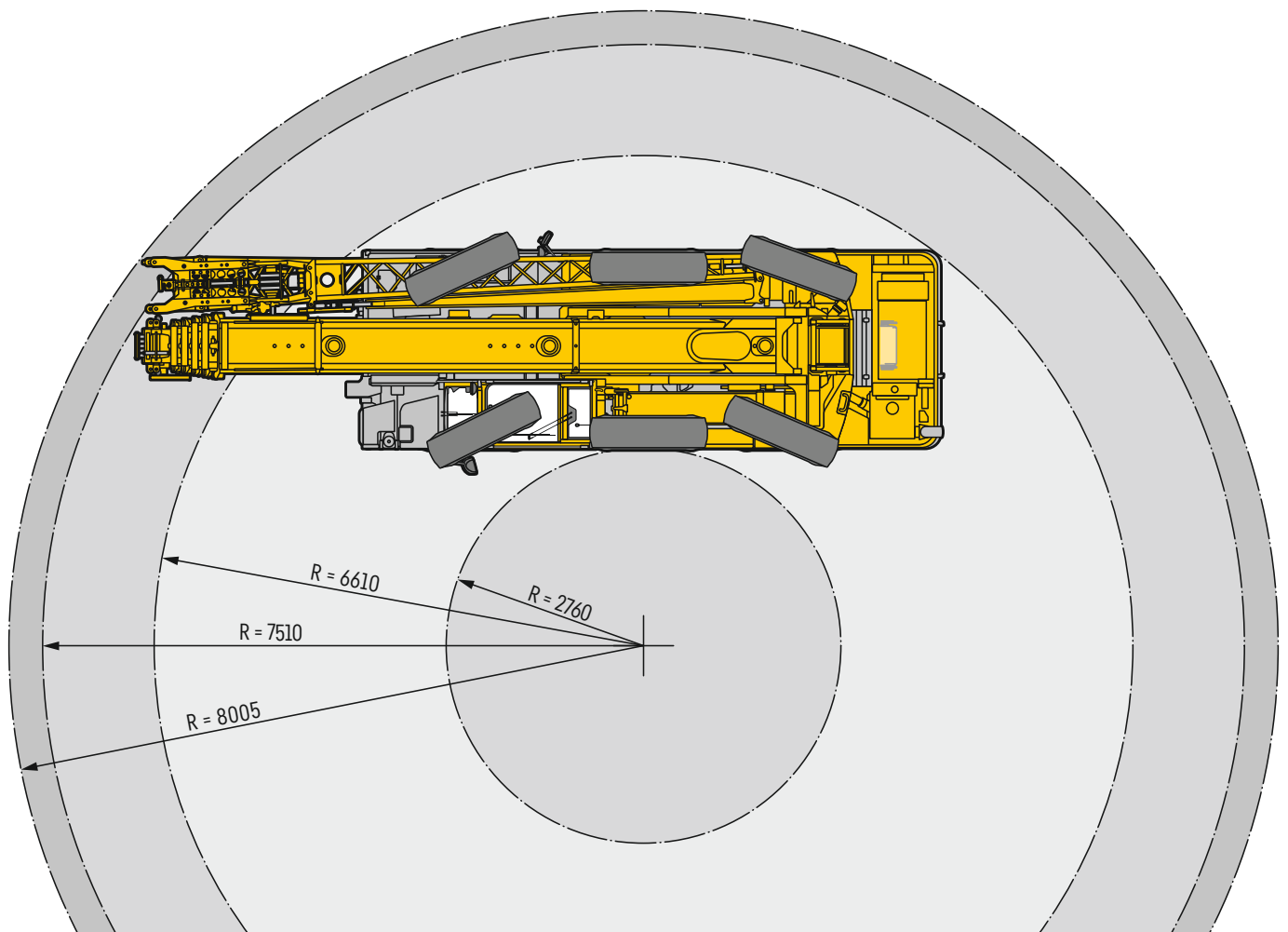

Kompakte Bauweise

Der Wenderadius über den Teleskopausleger mit Bereifung 445/95 R25 (16.00) beträgt nur 7,51 m. Bei besonders beengten Verhältnissen, kann der Ausleger nach oben gewippt werden, so dass der Wenderadius des Fahrgestells maßgebend wird. Die Länge des Fahrgestells beträgt 8,92 m und kann durch Abbau des vorderen Staukastens auf 7,7 m reduziert werden.

Struttura compatta

Il raggio di sterzata con braccio telescopico e pneumatici 445/95 R25 (16.00) è pari a 7,51 m. In spazi particolarmente ristretti il braccio può essere ribaltato verso l'alto per sfruttare il raggio di sterzata del carro. La lunghezza del carro è di 8,92 m e può essere ridotta a 7,7 m smontando il vano portaoggetti anteriore.

Compact design

Its turning circle radius over the telescopic boom with 445/95 R25 (16.00) tyres is just 7.51 m. In particularly constricted areas the boom can be luffed upwards to bring the turning circle of the chassis into play. The chassis length is 8.92 m and can be reduced to 7.7 m by removing the front storage box.

Construcción compacta

El radio de giro por encima de la pluma telescópica con neumáticos 445/95 R25 (16.00) es de tan sólo 7,51 m. En caso de condiciones especialmente angostas, la pluma se puede balancear hacia arriba, de modo que el radio de giro del chasis sea determinante. La longitud del chasis es de 8,92 m y se puede reducir a 7,7 m desacoplando la caja de cables delantera.

Structure compacte

Le rayon de braquage sur flèche télescopique avec pneumatiques 445/95 R25 (16.00) est de 7,51 m. Sur chantiers particulièrement exigus, la flèche peut être relevée de manière à adapter le rayon de braquage du châssis porteur. La longueur du châssis porteur est de 8,92 m et peut être réduite à 7,7 m en démontant le coffre de rangement avant.

Компактная конструкция

С шинами 445/95 R25 (16.00) радиус поворота по телескопической стреле составляет всего 7,51 м. В особо стеснённых условиях стрелу можно поднять, и тогда только шасси будет определять радиус поворота. Длина шасси равна 8,92 м; если снять передний ящик для инструмента, то она может быть уменьшена до 7,7 м.

Lasttraverse für Hauptausleger (Option)

TH

Load traverse for main boom (option) · Traverse porte-charge pour flèche principale (option)
 Traversa di carico per il braccio principale (opzione) · Travesaño de carga para pluma principal (opcional)
 Грузовая траверса для главной стрелы (опция)



Leicht und schnell montiert, bis zu 17 t ohne Hakenflasche teleskopieren und heben · Quick and easy to assemble, telescope and lift up to 17 t without hook block
 Facile et rapide à monter, télescoper et levage jusqu'à 17 t sans moufle à crochet · Montaggio semplice e rapido, movimento telescopico e sollevamento fino a 17 t senza blocco del gancio
 Montaje rápido y sencillo, telescopiar y elevar hasta 17 t sin gancho · Простой и быстрый монтаж, телескопирование и подъем грузов весом до 17 т без блока с крюком

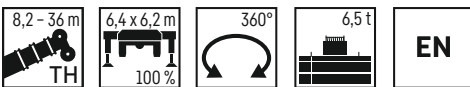

	8,2 m	11 m	13,8 m	16,5 m	19,3 m	22,1 m	24,9 m	27,7 m	30,4 m	33,2 m	36 m	
3	17	17	17	17	17	17	17					3
4	17	17	17	17	17	17	17	15,8				4
5	17	17	17	17	17	17	17	15,7	13	10,6		5
6		17	17	17	17	17	17	15,2	12,9	10,5		6
7		17	17	17	17	17	16,8	14,5	12,5	10,3	8,2	7
8		16	16,2	16,7	16,3	15,4	14,6	13,6	11,9	9,9	8	8
9			13,6	13,7	13,6	13,1	12,5	12,3	11,2	9,5	7,8	9
10			11,4	11,5	11,4	11,2	11,3	10,7	10,2	9	7,6	10
12				8,6	8,6	8,7	8,6	8,3	8,2	7,9	7,1	12
14				6,8	7	6,9	6,8	6,8	6,6	6,6	6,4	14
16					5,6	5,6	5,6	5,6	5,5	5,5	5,3	16
18						4,8	4,7	4,7	4,6	4,4	4,2	18
20							3,9	3,9	3,8	3,7	3,5	20
22							3,4	3,3	3,2	3,1	3	22
24								2,9	2,7	2,7	2,5	24
26									2,3	2,3	2,1	26
28									2	1,9	1,7	28
30										1,6	1,5	30
32											1,2	32
33											1,1	33
0°	13,5	9,4	7,3	6	4,6	3,9	3,2	2,6	2	1,5	1,1	0°

maxt_301_101_00071_00_000

Sicherer Kranbetrieb durch eigene Betriebsart mit passenden Traglasttabellen · Safe crane operation thanks to own operating mode with appropriate load charts
 Fonctionnement sûr de la grue grâce à son propre mode de fonctionnement avec des tableaux de charge adaptés · Funzionamento gru sicuro attraverso propria modalità con tabelle di carico adatte
 Funcionamiento de la grúa seguro gracias al modo de operación propio con tablas de carga adecuadas · Безопасная эксплуатация крана благодаря индивидуальному режиму работы с точными таблицами грузоподъемности

Praktische Arbeitsausrüstung

Practical work equipment

Équipement de travail pratique

Pratiche attrezzature di lavoro

Un práctico equipamiento de trabajo

Практичное рабочее оборудование

Der LTC 1050-3.1 ist besonders gut geeignet für Montagearbeiten auf engstem Raum und in niedrigen Hallen. In die 7,5 m bis 13 m lange Doppelklappspitze ist eine 1,5 m lange Montagespitze integriert.

Le LTC 1050-3.1 convient particulièrement bien pour des travaux de montage dans des espaces très restreints et dans des halles basses. La pointe pliante double d'une longueur de 7,5 m à 13 m inclut une pointe de montage d'une longueur de 1,5 m.

La LTC 1050-3.1 es especialmente adecuada para los trabajos de montaje en espacios muy reducidos y en naves bajas. En el plumín abatible doble de 7,5 m a 13 m de longitud hay integrado un plumín de montaje de 1,5 m de longitud.

The LTC 1050-3.1 is ideally suited for assembly work in confined spaces and low halls. The 7.5 m to 13 m double folding jib includes a 1.5 m assembly jib.

La LTC 1050-3.1 è particolarmente adatta per lo svolgimento di lavori di montaggio in spazi ristretti e all'interno di fabbricati bassi. Nella doppia punta pieghevole lunga da 7,5 m a 13 m è integrata una punta di montaggio lunga 1,5 m.

LTC 1050-3.1 особенно хорошо подходит для монтажных работ в стесненном пространстве и в помещениях с низкими потолками. В двойной гусёк длиной от 7,5 до 13 м встроено монтажное гусёк длиной 1,5 м.

3-rollige Kompakthakenflasche

Compact hook block with 3 sheaves

Moufle à crochet à 3 poulies

Bozzello compatto a 3 pulegge

Pasteca de 3 poleas compacta con doble gancho

3-блочная компактная крюковая подвеска

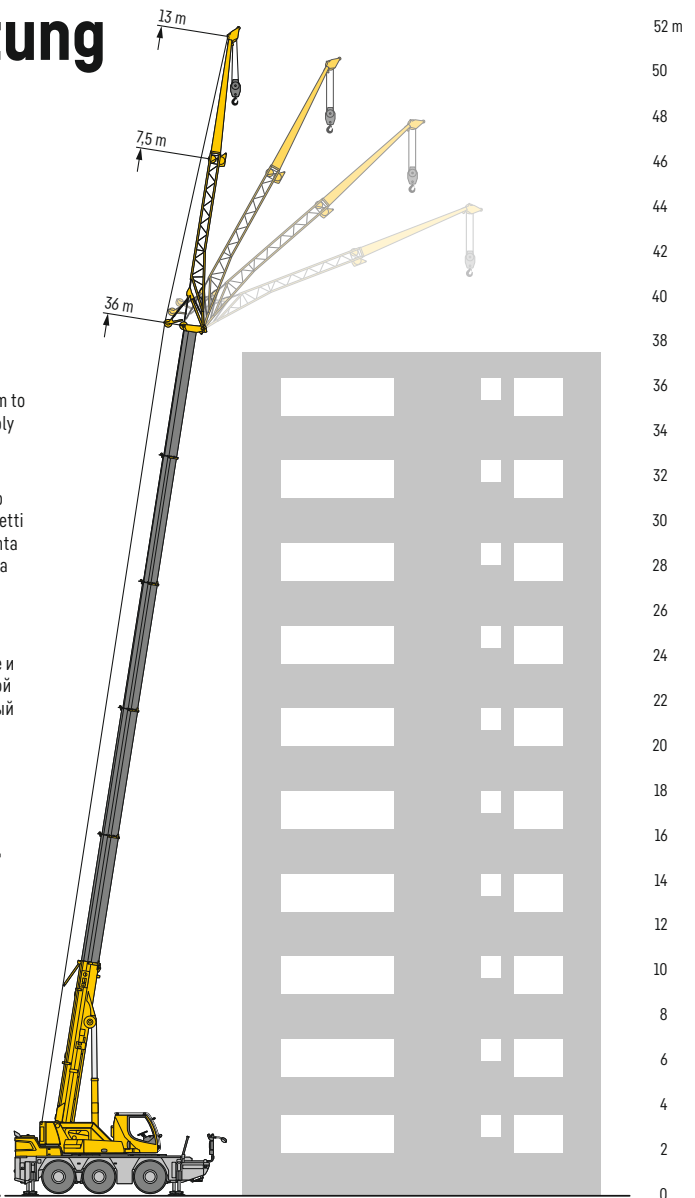

S3204.02

Flexible Montagespitze

Flexible assembly jib • Fléchette de montage flexible • Falconcino da montaggi, versatile

Plumín de montaje flexible • Многовариантный адаптивный гусёк

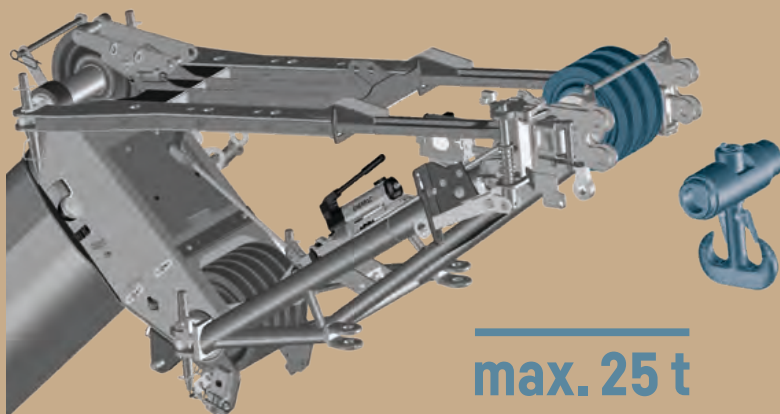

max. 25 t

- + schneller Wechsel zwischen Rollensatz und Hakentaverse
- + integriert in die Doppelklappspitze
- + flexible Abwinklung zwischen 0°, 20°, 40°, 60°

- + Rapid change between roller set and hook traverse
- + Integrated in the double folding jib
- + Flexible lowering between 0°, 20°, 40°, 60°

- + Changement rapide entre jeu de rouleaux et palonnier à crochets
- + Intégrée dans la pointe pliante double
- + Angle flexible entre 0°, 20°, 40°, 60°

- + Cambio rapido tra set di rulli e traversa del gancho
- + Integrato nella doppia punta pieghevole
- + Angolo flessibile tra 0°, 20°, 40°, 60°

- + Cambio rápido entre juego de rodillo y viga de carga con ganchos
- + Integrado en el plumín abatible doble
- + Desviación angular flexible entre 0°, 20°, 40° y 60°

- + Быстрая замена набора роликов на траверсу с крюком и наоборот
- + Интеграция в двойной гусёк
- + «Гибкий» поворот между 0°, 20°, 40°, 60°

Krandaten

Crane data · Dates de la grue · Dati gru · Características · Технические характеристики крана









Hakenflasche

Hook block · Moufles à crochet · Bozzello · Pastecas · Крюковые подвески

			
45,1 t	5	10	400 kg
32,3 t	3	7	280 kg
14,2 t	1	3	195 kg
4,8 t	-	1	75 kg

Kranfahrgestell

Crane carrier · Châssis porteur · Autotelaio · Chasis · Шасси

	 min. мин.	 max. макс.	 %		
385/95 R 25 (14.00 R 25)	1,95	80	41 %		6 / R2
445/95 R 25 (16.00 R 25)	2,12	85	37 %		
525/80 R 25 (20.5 R 25)	2,12	85	37 %		

Theoretisches Steigvermögen · Theoretical gradeability · Aptitude théorique en pente · Inclinação teórica · Capacidad de traslación teórica en pendiente · Теоретическая способность подъема

Max. Stützkräfte









Max. supporting forces · Forces d'appui max. · Max forze di supporto
Fuerzas de apoyo máx. · Макс. сила реакции опоры

		
F _{max}	377 kN (38,5 t)	335 kN (34,2 t)



Kranoberwagen

Crane superstructure · Partie tournante · Torretta · Superestructura · Поворотная часть

			
 0 - 111 m/min für einfachen Strang · single line · au brin simple per tiro diretto · a tiro directo · при однократной запасовке	15 mm	185 m	48 kN
 0 - 111 m/min für einfachen Strang · single line · au brin simple per tiro diretto · a tiro directo · при однократной запасовке	15 mm	185 m	48 kN
 0 - 1,9 min ⁻¹ · об/мин			
 ca. 45 s bis 81° Auslegerstellung · approx. 45 seconds to reach 81° boom angle env. 45 s jusqu'à 81° · circa 45 secondi fino ad un'angolazione del braccio di 81° aprox. 45 segundos hasta 81° de inclinación de pluma · ок. 45 сек. до выставления стрелы на 81°			
 ca. 280 s für Auslegerlänge 8,2 m - 36 m · approx. 280 seconds for boom extension from 8.2 m - 36 m env. 280 s pour passer de 8,2 m - 36 m · ca. 280 secondi per passare dalla lunghezza del braccio di 8,2 m - 36 m aprox. 280 segundos para telescopar la pluma de 8,2 m - 36 m · ок. 280 сек. до выдвижения от 8,2 - 36 м			

Straßenfahrt

On-road driving • Déplacement sur route • Guida su strada
Marcha por carreteras • Движение по дорогамкрана



Option

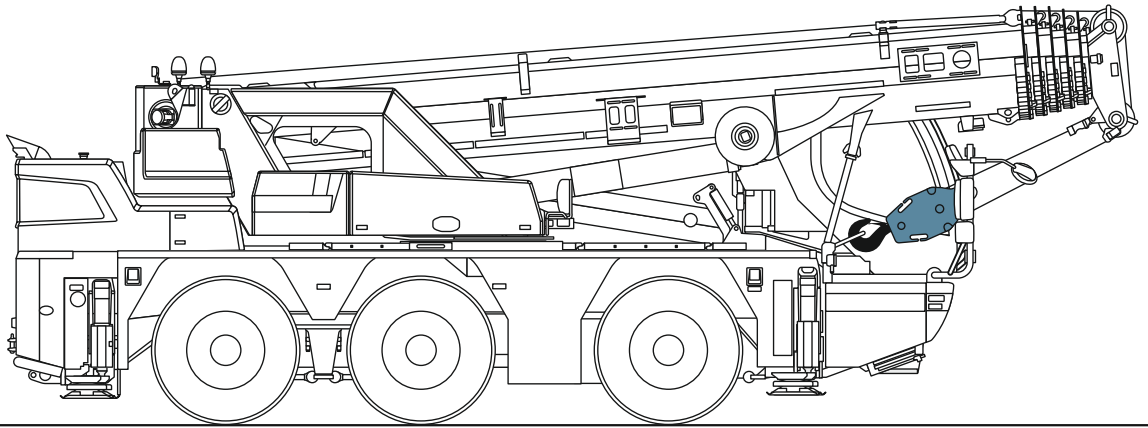

≤ 11 t

≤ 11 t

≤ 11 t

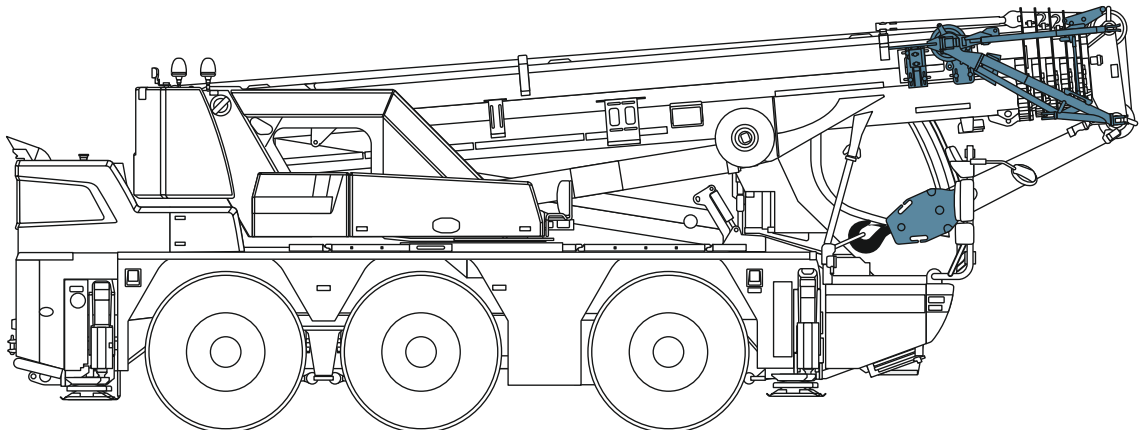

≤ 12 t

≤ 12 t

≤ 12 t

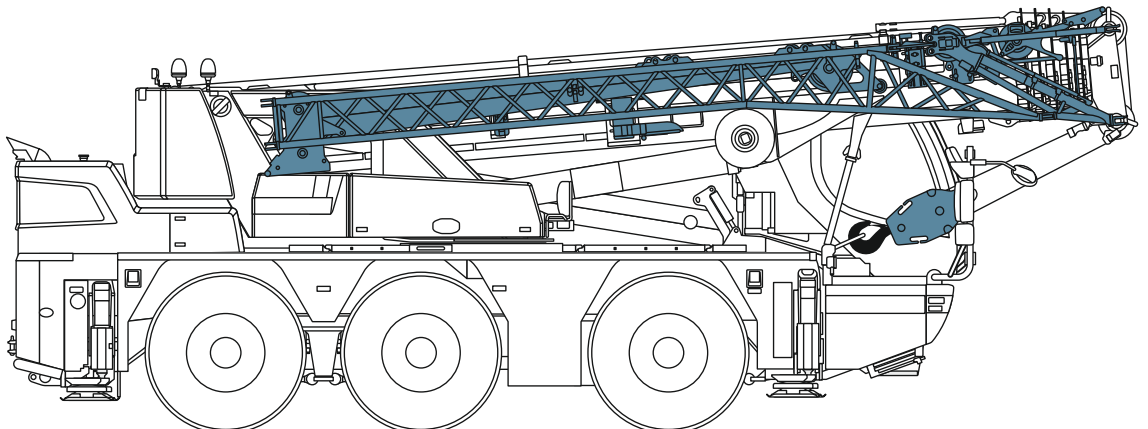

≤ 12 t

≤ 12 t

≤ 12 t

S3579

Sonderballast für 11 t Achslast

Special ballast for 11 t axle load · Lest spécial pour charge d'essieu de 11 t · Zavorra speciale per carico asse 11 t
Contrapeso especial para 11 t de peso por eje · Специальный балласт для нагрузки на ось 11 т

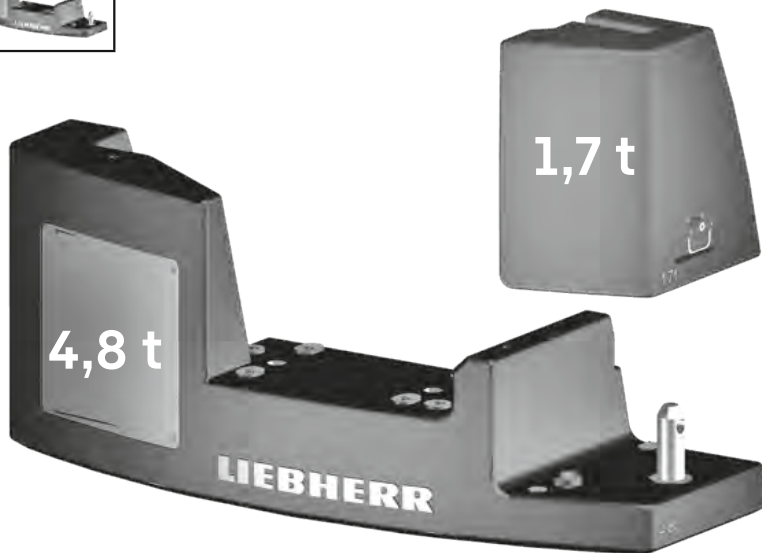
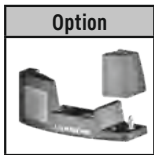

Grundballast · Basic counterweight Contrepoids de base de · Zavorra base Contrapeso base · Основной противовес	4,8 t
Zusatzballast · Additional counterweight Contrepoids additionnel · Zavorra addizionale Contrapeso adicional · Дополнительный противовес	1,7 t
Gesamt · Total · Total Totale · Total · Bcero	6,5 t

Ballastiereinrichtung nicht erhältlich · Ballasting device not available · Dispositif de lestage non disponible · Dispositivo di zavorramento non disponibile
Dispositivo para montaje de contrapeso no disponible · Приспособление для балластирования не поставляется

Auslegersysteme

Boom/jib combinations • Configurations de flèche • Sistema braccio • Sistemas de pluma • Стреловые системы

T **Teleskopausleger** • Telescopic boom • Flèche télescopique • Braccio telescopico • Pluma telescópica • Телескопическая стрела

K **Mechanische Klappspitze** • Mechanical swing away jib • Fléchette pliante mécanique • Falcone meccanico
Plumín lateral mecánico • Механический удлинитель

HK **Mechanisch verstellbare Montagespitze** • Mechanically adjustable assembly jib • Fléchette de montage réglable mécaniquement
Falconcino da montaggi orientabile meccanicamente • Plumín de montaje regulable mecánicamente • Мостажный удлинитель стрелы



S3194.01

Traglasten

T

Lifting capacities • Forces de levage • Portate • Tablas de carga • Грузоподъемность



	8,2 m	11 m	13,8 m	16,5 m	19,3 m	22,1 m	24,9 m	27,7 m	30,4 m	33,2 m	36 m	
3	44,4	42,9	40	33,5	30	25,5	20,4					3
3,5	40,5	40,3	38,7	33,8	29,5	25,2	19,9					3,5
4	36,9	36,6	36	33,6	29,1	24,9	19,6	15,8				4
4,5	33,1	33,4	32,8	31,6	28,7	24,4	19,6	15,7	13			4,5
5	29,5	29,9	29,6	28,9	27,8	24	19,3	15,7	13	10,6		5
6		24,2	24,3	24,3	23,6	22,7	18,6	15,2	12,9	10,5	8,2	6
7		19,7	19,9	19,9	19,6	18,5	17,4	14,5	12,5	10,3	8,1	7
8		16	16,3	16,7	16,3	15,4	14,6	13,6	11,9	9,9	8	8
9			13,6	13,7	13,6	13,1	12,5	12,3	11,2	9,5	7,8	9
10			11,4	11,5	11,4	11,2	11,3	10,7	10,2	9	7,6	10
11			9,8	9,9	9,8	10	9,9	9,4	9	8,6	7,3	11
12				8,6	8,6	8,7	8,6	8,3	8,2	7,9	7,1	12
13				7,6	7,8	7,7	7,5	7,6	7,4	7,1	6,8	13
14				6,8	7	6,9	6,8	6,8	6,6	6,6	6,4	14
15					6,3	6,1	6,2	6,1	6,1	6,1	5,8	15
16					5,6	5,6	5,6	5,6	5,5	5,5	5,3	16
17						5,2	5,1	5,1	5	4,9	4,7	17
18						4,8	4,7	4,7	4,5	4,4	4,2	18
19						4,4	4,3	4,3	4,2	4,1	3,9	19
20							3,9	3,9	3,8	3,7	3,5	20
21							3,6	3,6	3,5	3,4	3,2	21
22							3,4	3,3	3,2	3,1	2,9	22
23								3,1	3	2,9	2,7	23
24								2,9	2,7	2,7	2,5	24
25								2,7	2,5	2,5	2,3	25
26									2,3	2,3	2,1	26
27									2,2	2,1	1,9	27
28									2	1,9	1,7	28
29										1,8	1,6	29
30										1,6	1,5	30
31											1,3	31
32											1,2	32
33											1,1	33
0°	13,5	9,4	7,3	6	4,6	3,9	3,2	2,6	2	1,5	1,1	0°

maxt_301_101_00021_00_000

Traglasten

T

Lifting capacities · Forces de levage · Portate · Tablas de carga · Грузоподъемность

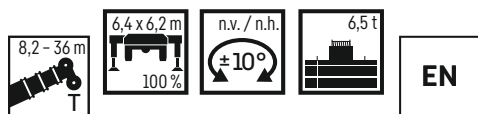

	8,2 m	11m	13,8m	16,5 m	19,3 m	22,1 m	24,9 m	27,7 m	30,4 m	33,2 m	36 m		
3	50	45	42,9	40	33,5	30	25,5	20,4				3	
3,5	43,4	41,3	41	38,7	33,8	29,5	25,2	19,9				3,5	
4	38	37,3	37	36	33,6	29,1	24,9	19,6	15,8			4	
4,5	33,7	33,6	33,8	32,8	31,6	28,7	24,4	19,6	15,7	13		4,5	
5	30,1	30	30,3	29,9	28,9	27,8	24	19,3	15,7	13	10,6	5	
6			24,9	24,8	25	23,6	22,7	18,6	15,2	12,9	10,5	8,2	6
7			20,4	20,7	20,1	19,6	18,5	17,4	14,5	12,5	10,3	8,1	7
8			16	16,3	16,7	16,3	15,4	14,6	13,6	11,9	9,9	8	8
9				13,6	13,7	13,6	13,1	12,5	12,3	11,2	9,5	7,8	9
10				11,4	11,5	11,4	11,2	11,3	10,7	10,2	9	7,6	10
11				9,8	9,9	9,8	10	9,9	9,4	9	8,6	7,3	11
12					8,6	8,6	8,7	8,6	8,3	8,2	8	7,1	12
13					7,6	7,8	7,7	7,5	7,6	7,5	7,1	6,8	13
14					6,8	7	6,9	6,8	6,8	6,6	6,6	6,4	14
15						6,3	6,1	6,3	6,1	6,1	6,1	5,9	15
16						5,7	5,6	5,7	5,6	5,5	5,5	5,3	16
17							5,2	5,1	5,2	5	5	4,8	17
18							4,8	4,7	4,7	4,6	4,5	4,3	18
19							4,4	4,3	4,3	4,2	4,1	3,9	19
20								4	4	3,8	3,8	3,6	20
21								3,7	3,7	3,5	3,5	3,3	21
22								3,4	3,4	3,3	3,2	3	22
23									3,1	3	2,9	2,8	23
24									2,9	2,8	2,7	2,5	24
25									2,7	2,6	2,5	2,3	25
26										2,4	2,3	2,1	26
27										2,2	2,1	2	27
28										2,1	2	1,8	28
29											1,8	1,6	29
30											1,7	1,5	30
31												1,4	31
32												1,3	32
33												1,1	33

* 180° = nach vorne · over front · en avant · sulla parte anteriore · hacia delante · стрела повернута вперед

t_260_101_00007_00_000 / 00001_00_000

Traglasten

T

Lifting capacities • Forces de levage • Portate • Tablas de carga • Грузоподъемность

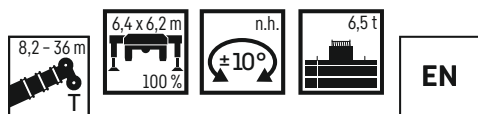

	8,2 m	11 m	13,8 m	16,5 m	19,3 m	22,1 m	24,9 m	27,7 m	30,4 m	33,2 m	36 m	
3	45	42,9	40	33,5	30	25,5	20,4					3
3,5	41,3	41	38,7	33,8	29,5	25,2	19,9					3,5
4	37,3	37	36	33,6	29,1	24,9	19,6	15,8				4
4,5	33,6	33,8	32,8	31,6	28,7	24,4	19,6	15,7	13			4,5
5	30	30,3	29,9	28,9	27,8	24	19,3	15,7	13	10,6		5
6		24,9	24,8	25	24,7	22,9	18,6	15,2	12,9	10,5	8,2	6
7		20,9	21,1	21,1	20,9	21	17,7	14,5	12,5	10,3	8,1	7
8		17,9	18,1	18	18,3	18,1	16,5	13,7	11,9	9,9	8	8
9			15,8	15,7	16,1	15,4	14,5	12,9	11,2	9,5	7,8	9
10			13,3	13,5	13,4	13,1	12,4	11,9	10,6	9	7,6	10
11			11,3	11,4	11,3	11,1	10,8	10,8	9,9	8,6	7,3	11
12				9,8	9,7	9,6	9,8	9,5	9,1	8,2	7,1	12
13				8,6	8,5	8,8	8,6	8,4	8,1	7,8	6,8	13
14				7,6	7,6	7,8	7,6	7,4	7,4	7,2	6,5	14
15					7	6,9	6,7	6,8	6,7	6,5	6,3	15
16					6,3	6,2	6,2	6,2	6	6	5,9	16
17						5,6	5,7	5,6	5,6	5,6	5,4	17
18						5,1	5,2	5,1	5,1	5,1	4,9	18
19						4,7	4,8	4,8	4,7	4,6	4,4	19
20							4,4	4,4	4,3	4,2	4	20
21							4,1	4,1	3,9	3,9	3,7	21
22							3,8	3,8	3,6	3,6	3,4	22
23								3,5	3,4	3,3	3,1	23
24								3,2	3,1	3	2,9	24
25								3	2,9	2,8	2,6	25
26									2,7	2,6	2,4	26
27									2,5	2,4	2,2	27
28									2,3	2,2	2	28
29										2,1	1,9	29
30										1,9	1,7	30
31											1,6	31
32											1,5	32
33											1,3	33

maxt_301_101_00004_00_000

Traglasten

T

Lifting capacities • Forces de levage • Portate • Tablas de carga • Грузоподъемность



	8,2 m	11m	13,8m	16,5 m	19,3 m	22,1 m	24,9 m	27,7 m	30,4 m	33,2 m	36 m	
3	38,3	38,1	37,9	33,5	30	25,5	20,4					3
3,5	34,5	34,7	34,5	32,5	28,9	25,2	19,9					3,5
4	30,4	30,8	29,3	26,9	25,6	23,6	19,6	15,8				4
4,5	26,7	26,3	24,7	23,5	22	20,4	19	15,7	13			4,5
5	22,7	22,4	21,5	20,5	19,2	17,9	17	15,6	13	10,6		5
6		16,8	16,9	16,1	15,2	14,6	14	13,1	12,4	10,5	8,2	6
7		12,9	13,3	13,1	12,4	12,3	11,6	11,2	10,7	10,1	8,1	7
8		10,3	10,7	10,7	10,9	10,4	10	9,6	9,3	8,7	8	8
9			8,8	9,2	9,1	8,9	8,8	8,4	8,1	7,8	7,3	9
10			7,4	7,8	7,8	7,9	7,6	7,5	7,1	6,8	6,4	10
11			6,4	6,7	6,7	6,8	6,8	6,6	6,3	6	5,7	11
12				5,8	5,9	6	5,9	5,9	5,6	5,3	5	12
13				5,2	5,2	5,3	5,2	5,2	5	4,8	4,4	13
14				4,6	4,6	4,7	4,6	4,5	4,4	4,3	4	14
15					4,1	4,2	4,1	4	3,9	3,8	3,6	15
16					3,7	3,8	3,7	3,6	3,5	3,4	3,2	16
17						3,4	3,5	3,3	3,2	3,1	2,9	17
18						3,1	3	3	2,9	2,8	2,6	18
19						2,8	2,8	2,7	2,6	2,5	2,3	19
20							2,5	2,5	2,4	2,3	2,1	20
21							2,3	2,3	2,1	2	1,9	21
22							2,1	2,1	1,9	1,9	1,7	22
23								1,9	1,7	1,7	1,5	23
24								1,7	1,6	1,5	1,3	24
25								1,6	1,4	1,3	1,2	25
26									1,3	1,2	1	26
27									1,1	1,1	0,9	27
28									1	1		28
29										0,8		29

t_301_101_00022_00_000

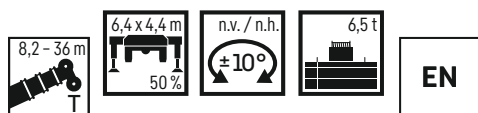

	8,2 m	11m	13,8m	16,5 m	19,3 m	22,1 m	24,9 m	27,7 m	30,4 m	33,2 m	36 m				
3	43,7	42,4	40	33,5	30	25,5	20,4					3			
3,5	39,6	39,4	38,7	33,8	29,5	25,2	19,9					3,5			
4	36,1	35,9	35,6	33,6	29,1	24,9	19,6	15,8				4			
4,5	32,7	33	32,8	31,6	28,7	24,4	19,6	15,7	13			4,5			
5	29,7	29,9	29,8	28,9	27,7	24	19,3	15,7	13	10,6		5			
6		24,9	24,7	23,6	22,1	20,9	18,6	15,2	12,9	10,5	8,2	6			
7		20,4	20,4	19,1	18,5	17,2	16,1	14,5	12,5	10,3	8,1	7			
8		16	16,3	16,5	15,5	14,5	13,6	13	11,9	9,9	8	8			
9			13,6	13,6	13,1	12,5	12,1	11,5	10,9	9,5	7,8	9			
10			11,4	11,5	11,2	10,9	10,8	10,1	9,6	9	7,6	10			
11			9,8	9,9	9,7	10	9,5	9	8,8	8,4	7,3	11			
12				8,6	8,6	8,7	8,3	8	7,9	7,5	7,1	12			
13				7,6	7,8	7,7	7,4	7,4	7,1	6,9	6,7	13			
14				6,8	7	6,8	6,7	6,6	6,5	6,5	6,1	14			
15					6,3	6,1	6,2	6	6	5,8	5,6	15			
16					5,7	5,6	5,6	5,5	5,5	5,3	5	16			
17						5,2	5,1	5,1	5	4,8	4,5	17			
18						4,8	4,7	4,6	4,4	4,3	4	18			
19							4,4	4,2	4,1	3,9	3,7	19			
20							4	3,9	3,7	3,6	3,4	20			
21								3,7	3,6	3,5	3,1	21			
22								3,4	3,3	3,2	2,9	22			
23									3,1	3	2,8	23			
24									2,9	2,8	2,4	24			
25									2,7	2,6	2,2	25			
26										2,4	2,1	26			
27										2,2	1,9	27			
28										2,1	1,8	28			
29											1,8	29			
30											1,7	30			
31												1,4	31		
32													1,3	32	
33														1,1	33

t_301_101_00002_00_000

Traglasten

T

Lifting capacities • Forces de levage • Portate • Tablas de carga • Грузоподъемность



	8,2 m	11m	13,8m	16,5 m	19,3 m	22,1 m	24,9 m	27,7 m	30,4 m	33,2 m	36 m	
3	19,3	17,7	16,3	14,4								3
3,5	17,1	15,8	14,6	13,4	12,2							3,5
4	14,3	13,9	13	12	11	10,3						4
4,5	12	12	11,7	10,9	9,9	9,6						4,5
5	10,1	10,5	10,3	10	9,4	8,9	8,1					5
6		8,1	8,2	8,2	7,9	7,6	7,2	6,6	5,9			6
7		6,3	6,6	6,8	6,5	6,4	6,1	5,8	5,5	5,2		7
8		5,1	5,4	5,6	5,5	5,4	5,2	4,9	4,6	4,4	4,1	8
9			4,4	4,7	4,6	4,6	4,4	4,2	3,9	3,7	3,4	9
10			3,7	3,9	3,8	4	3,8	3,7	3,4	3,2	2,9	10
11			3,2	3,4	3,3	3,5	3,3	3,2	2,9	2,8	2,5	11
12				2,9	2,9	3	2,9	2,8	2,5	2,4	2,1	12
13				2,6	2,5	2,6	2,5	2,4	2,2	2,1	1,8	13
14				2,3	2,2	2,3	2,2	2,1	1,9	1,8	1,5	14
15					1,9	2	1,9	1,9	1,6	1,5	1,3	15
16					1,7	1,8	1,7	1,6	1,4	1,3	1,1	16
17						1,6	1,5	1,4	1,2	1,1	0,8	17
18						1,4	1,3	1,2	1	0,9		18
19						1,2	1,1	1,1	0,9			19
20							1	0,9				20
21							0,8	0,8				21

t_301_101_00023_00_000

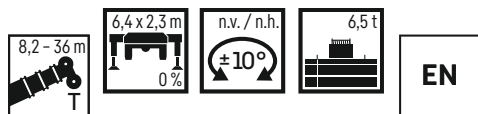

	8,2 m	11m	13,8m	16,5 m	19,3 m	22,1 m	24,9 m	27,7 m	30,4 m	33,2 m	36 m	
3	39,2	29,2	22	17,5	14,6	12,4	10,1					3
3,5	35,3	26,5	20,4	16,6	13,8	11,8	10,1					3,5
4	32	24,3	19	15,6	13	11,2	9,6	8,4				4
4,5	28,7	22,5	17,7	14,7	12,4	10,7	9,2	8,1	7			4,5
5	25,6	20,9	16,7	13,9	11,7	10,2	8,8	7,7	6,7	5,9		5
6		18,5	14,9	12,5	10,7	9,4	8,1	7,2	6,2	5,5	4,8	6
7		16,1	13,5	11,5	9,8	8,6	7,5	6,7	5,8	5,1	4,4	7
8		13,1	12,4	10,4	9,1	8	7	6,2	5,4	4,8	4,1	8
9			11,4	9,6	8,4	7,5	6,5	5,8	5,1	4,5	3,9	9
10			9,8	8,9	7,9	7	6,1	5,5	4,8	4,2	3,6	10
11			8,4	8,4	7,4	6,6	5,8	5,2	4,5	4	3,4	11
12				7,5	7	6,2	5,5	4,9	4,2	3,8	3,2	12
13				6,9	6,7	5,9	5,2	4,6	4	3,6	3	13
14				6,2	6,3	5,6	4,9	4,4	3,8	3,4	2,8	14
15					5,7	5,4	4,7	4,2	3,6	3,2	2,7	15
16					5,2	5,2	4,5	4	3,4	3	2,5	16
17						4,6	4,3	3,8	3,3	2,9	2,4	17
18						4,2	4,1	3,6	3,1	2,7	2,3	18
19						3,9	3,9	3,5	3	2,6	2,1	19
20							3,6	3,4	2,8	2,5	2	20
21							3,3	3,3	2,7	2,4	1,9	21
22							3,1	3,1	2,6	2,3	1,8	22
23								2,9	2,6	2,2	1,7	23
24								2,7	2,5	2,1	1,7	24
25								2,5	2,4	2	1,6	25
26									2,2	2	1,5	26
27									2,1	1,9	1,5	27
28									2	1,9	1,4	28
29										1,8	1,3	29
30										1,7	1,3	30
31											1,3	31
32											1,2	32
33											1,1	33

t_301_101_00003_00_000

Traglasten

T

Lifting capacities • Forces de levage • Portate • Tablas de carga • Грузоподъемность

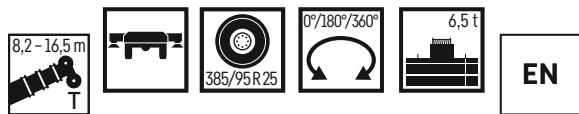

	8,2 m			11 m			13,8 m			16,5 m			
	0° *	180° **	360°	0° *	180° **	360°	0° *	180° **	360°	0° *	180° **	360°	
3	20,6			14,5			10,5			8,3			3
3,5	16,6	12		14,2			10,2			8,1			3,5
4	13,2	10,7		13,2			10			7,9			4
4,5	10,9	9,4		11,1	9,8		9,8			7,8			4,5
5	9	8,4	5,8	9,2	8,7		9,2	8,8		7,7			5
5,5	7,8	7,6	5,1	8	7,9		8	8		7,5			5,5
6				7	7,2		7	7,4		7,1	7,3		6
6,5				6,2	6,7	4,2	6,3	6,8		6,4	7		6,5
7				5,5	6,1	3,7	5,6	6,3		5,7	6,5		7
8				4,3	5,3	3	4,4	5,4	3,2	4,6	5,6	3,1	8
9							3,7	4,5	2,6	3,8	4,8	2,8	9
10							3,1	4	2,1	3,3	4,1	2,4	10
11							2,7	3,5	1,8	2,8	3,7	2	11
12										2,4	3,3	1,7	12
13										2,1	3	1,4	13
14										1,9	2,7	1,2	14

0° * = nach hinten · over rear · en arrière · sul posteriore · hacia atrás · стрела повернута назад

t_301_101_00033_00_000 / 00031_00_000 / 00035_00_000

180° ** = nach vorne · over front · en avant · sulla parte anteriore · hacia delante · стрела повернута вперед

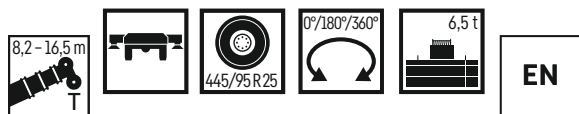

	8,2 m			11 m			13,8 m			16,5 m			
	0° *	180° **	360°	0° *	180° **	360°	0° *	180° **	360°	0° *	180° **	360°	
3	20,6			14,5			10,5			8,3			3
3,5	16,6	16		14,2			10,2			8,1			3,5
4	13,2	14,2		13,2			10			7,9			4
4,5	10,9	12,7		11,1	12,9		9,8			7,8			4,5
5	9	11,5	5,8	9,2	11,8		9,2	11,9		7,7			5
5,5	7,8	10,5	5,1	8	10,8		8	10,9		7,5			5,5
6				7	9,9		7	10		7,1	10		6
6,5				6,2	8,9	4,2	6,3	9		6,4	9,2		6,5
7				5,5	8,2	3,7	5,6	8,4		5,7	8,5		7
8				4,3	7,2	3	4,4	7,3	3,2	4,6	7,5	3,1	8
9							3,7	6,4	2,6	3,8	6,6	2,8	9
10							3,1	5,5	2,1	3,3	5,6	2,4	10
11							2,7	4,7	1,8	2,8	4,9	2	11
12										2,4	4,2	1,7	12
13										2,1	3,7	1,4	13
14										1,9	3,4	1,2	14

0° * = nach hinten · over rear · en arrière · sul posteriore · hacia atrás · стрела повернута назад

t_301_101_00043_00_000 / 00041_00_000 / 00045_00_000

180° ** = nach vorne · over front · en avant · sulla parte anteriore · hacia delante · стрела повернута вперед

Traglasten

T

Lifting capacities • Forces de levage • Portate • Tablas de carga • Грузоподъемность

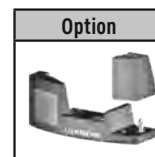

	8,2 m	11 m	13,8 m	16,5 m	19,3 m	22,1 m	24,9 m	27,7 m	30,4 m	33,2 m	36 m	
3	44,4	42,9	40	33,5	30	25,5	20,4					3
3,5	40,4	40,2	38,7	33,8	29,5	25,2	19,9					3,5
4	36,4	36,2	35,9	33,6	29,1	24,9	19,6	15,8				4
4,5	32,4	32,8	32,6	31,6	28,7	24,4	19,6	15,7	13			4,5
5	28,8	29,1	28,9	28,9	27,7	24	19,3	15,7	13	10,6		5
6		23,2	23,5	23,1	21,9	21	18,6	15,2	12,9	10,5	8,2	6
7		18,7	19	18,6	18	17	15,9	14,5	12,5	10,3	8,1	7
8		14,9	15,3	15,4	14,9	14,1	13,5	13	11,9	9,9	8	8
9			12,5	12,6	12,5	12	11,9	11,2	10,7	9,5	7,8	9
10			10,5	10,5	10,4	10,7	10,3	9,8	9,4	8,9	7,6	10
11			8,9	9	9,2	9,2	9	8,5	8,5	8	7,3	11
12				7,8	8,1	8	7,8	7,8	7,5	7,3	7	12
13				7,1	7,1	7	7	6,9	6,8	6,7	6,4	13
14				6,3	6,3	6,2	6,3	6,2	6,2	6,1	5,7	14
15					5,6	5,7	5,6	5,7	5,5	5,5	5,2	15
16					5,1	5,2	5,1	5,1	5	4,9	4,6	16
17						4,7	4,6	4,6	4,5	4,4	4,1	17
18						4,3	4,2	4,2	4,1	3,9	3,7	18
19						3,9	3,8	3,8	3,7	3,6	3,4	19
20							3,5	3,5	3,4	3,3	3,1	20
21							3,2	3,2	3,1	3	2,8	21
22							3	3	2,8	2,7	2,6	22
23								2,7	2,6	2,5	2,3	23
24								2,5	2,4	2,3	2,1	24
25								2,3	2,2	2,1	1,9	25
26									2	1,9	1,8	26
27									1,9	1,8	1,6	27
28									1,7	1,6	1,4	28
29										1,5	1,3	29
30										1,4	1,2	30
31											1,1	31
32											0,9	32
33											0,8	33

t.301_101_20021_00_000

Traglasten

T

Lifting capacities • Forces de levage • Portate • Tablas de carga • Грузоподъемность

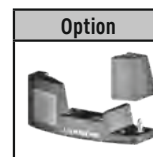
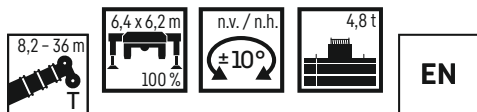

	8,2 m	11 m	13,8 m	16,5 m	19,3 m	22,1 m	24,9 m	27,7 m	30,4 m	33,2 m	36 m	
3	44,8	42,9	40	33,5	30	25,5	20,4					3
3,5	41,1	40,8	38,7	33,8	29,5	25,2	19,9					3,5
4	36,8	36,6	36	33,6	29,1	24,9	19,6	15,8				4
4,5	32,9	33,3	32,8	31,6	28,7	24,4	19,6	15,7	13			4,5
5	29,4	29,7	29,6	28,9	27,7	24	19,3	15,7	13	10,6		5
6		24,4	24,3	23,1	21,9	21	18,6	15,2	12,9	10,5	8,2	6
7		18,8	19,1	18,6	18	17	15,9	14,5	12,5	10,3	8,1	7
8		14,9	15,3	15,4	14,9	14,1	13,5	13	11,9	9,9	8	8
9			12,5	12,6	12,5	12	11,9	11,3	10,7	9,5	7,8	9
10			10,5	10,5	10,4	10,7	10,3	9,8	9,5	8,9	7,6	10
11			8,9	9	9,2	9,2	9	8,6	8,5	8,1	7,3	11
12				7,8	8,1	8	7,8	7,9	7,6	7,3	7	12
13				7,1	7,1	7	7	7	6,9	6,8	6,4	13
14				6,3	6,3	6,2	6,3	6,3	6,2	6,1	5,8	14
15					5,7	5,8	5,7	5,7	5,6	5,5	5,2	15
16					5,1	5,2	5,1	5,1	5	4,9	4,7	16
17						4,7	4,7	4,7	4,5	4,4	4,2	17
18						4,3	4,3	4,2	4,1	4	3,8	18
19						4	3,9	3,9	3,8	3,7	3,5	19
20							3,6	3,6	3,4	3,3	3,1	20
21							3,3	3,3	3,2	3,1	2,9	21
22							3	3	2,9	2,8	2,6	22
23								2,8	2,7	2,6	2,4	23
24								2,6	2,4	2,4	2,2	24
25								2,4	2,2	2,2	2	25
26									2,1	2	1,8	26
27									1,9	1,8	1,7	27
28									1,8	1,7	1,5	28
29										1,5	1,4	29
30										1,4	1,2	30
31											1,1	31
32											1	32
33											0,9	33

t_301_101_20001_00_000

Traglasten

T

Lifting capacities • Forces de levage • Portate • Tablas de carga • Грузоподъемность

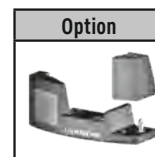
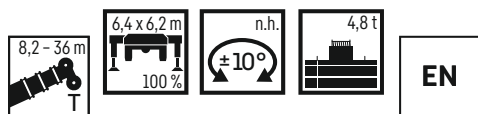

	8,2 m	11 m	13,8 m	16,5 m	19,3 m	22,1 m	24,9 m	27,7 m	30,4 m	33,2 m	36 m	
3	44,8	42,9	40	33,5	30	25,5	20,4					3
3,5	41,1	40,8	38,7	33,8	29,5	25,2	19,9					3,5
4	36,8	36,6	36	33,6	29,1	24,9	19,6	15,8				4
4,5	32,9	33,3	32,8	31,6	28,7	24,4	19,6	15,7	13			4,5
5	29,4	29,7	29,6	28,9	27,8	24	19,3	15,7	13	10,6		5
6		24,4	24,4	24,5	24,2	22,9	18,6	15,2	12,9	10,5	8,2	6
7		20,5	20,7	20,6	20,4	20,3	17,7	14,5	12,5	10,3	8,1	7
8		17,5	17,7	17,6	17,6	16,6	15,6	13,7	11,9	9,9	8	8
9			14,6	14,9	14,7	13,9	13,1	12,6	11,2	9,5	7,8	9
10			12,2	12,3	12,2	11,9	11,5	11,2	10,4	9	7,6	10
11			10,3	10,4	10,3	10,3	10,3	9,7	9,3	8,6	7,3	11
12				8,9	8,8	9,1	8,9	8,6	8,2	8,1	7,1	12
13				7,8	8	7,9	7,7	7,6	7,6	7,2	6,8	13
14				6,9	7,1	7	6,9	7	6,8	6,6	6,4	14
15					6,4	6,2	6,3	6,2	6,2	6,2	5,9	15
16					5,7	5,6	5,7	5,6	5,6	5,5	5,3	16
17						5,3	5,2	5,2	5	5	4,7	17
18						4,8	4,7	4,7	4,6	4,5	4,3	18
19						4,4	4,3	4,3	4,2	4,1	3,9	19
20							4	3,9	3,8	3,7	3,5	20
21							3,6	3,6	3,5	3,4	3,2	21
22							3,4	3,3	3,2	3,1	2,9	22
23								3,1	3	2,9	2,7	23
24								2,9	2,7	2,6	2,5	24
25								2,7	2,5	2,4	2,3	25
26									2,3	2,2	2,1	26
27									2,1	2,1	1,9	27
28									2	1,9	1,7	28
29										1,7	1,6	29
30										1,6	1,4	30
31											1,3	31
32											1,2	32
33											1,1	33

t_301_101_20004_00_000

Traglasten

T

Lifting capacities • Forces de levage • Portate • Tablas de carga • Грузоподъемность

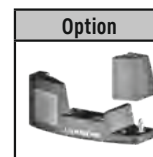

	8,2 m	11 m	13,8 m	16,5 m	19,3 m	22,1 m	24,9 m	27,7 m	30,4 m	33,2 m	36 m	
3	38,2	37,9	37,7	33,4	30	25,5	20,4					3
3,5	34,1	34,4	31,5	29,5	27,3	24,6	19,9					3,5
4	29,6	28,7	26,6	25,1	23,3	21,5	19,6	15,8				4
4,5	25,5	23,8	22,8	21,5	20	18,6	17,4	15,7	13			4,5
5	20,5	20,3	19,7	18,6	17,4	16,3	15,7	14,6	13	10,6		5
6		15,2	15,2	14,6	13,7	13,5	12,7	12,1	11,5	10,4	8,2	6
7		11,6	12	11,8	11,7	11,1	10,8	10,2	9,8	9,2	8,1	7
8		9,2	9,6	10	9,8	9,3	9,2	8,9	8,4	8	7,6	8
9			7,9	8,3	8,2	8,3	7,9	7,6	7,3	6,9	6,5	9
10			6,7	7	7	7,1	6,9	6,7	6,3	6	5,7	10
11			5,7	6	6	6,1	6	5,9	5,5	5,3	5	11
12				5,2	5,3	5,3	5,3	5,2	4,9	4,7	4,4	12
13				4,6	4,5	4,7	4,6	4,5	4,4	4,2	3,8	13
14				4,1	4	4,2	4	4	3,9	3,7	3,4	14
15					3,6	3,7	3,6	3,5	3,4	3,3	3	15
16					3,3	3,3	3,2	3,2	3,1	3	2,7	16
17						3	2,9	2,8	2,7	2,6	2,4	17
18						2,7	2,6	2,6	2,5	2,4	2,2	18
19						2,5	2,4	2,3	2,2	2,1	1,9	19
20							2,2	2,1	2	1,9	1,7	20
21							1,9	1,9	1,8	1,7	1,5	21
22							1,8	1,7	1,6	1,5	1,3	22
23								1,6	1,4	1,4	1,2	23
24								1,4	1,3	1,2	1	24
25								1,3	1,1	1,1	0,9	25
26									1	0,9		26
27									0,9	0,8		27

t_301_101_20022_00_000

Traglasten

T

Lifting capacities • Forces de levage • Portate • Tablas de carga • Грузоподъемность

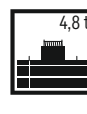
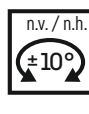
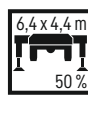
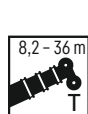

EN

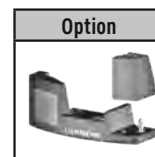

	8,2 m	11 m	13,8 m	16,5 m	19,3 m	22,1 m	24,9 m	27,7 m	30,4 m	33,2 m	36 m	
3	43,6	42,4	40	33,5	30	25,5	20,4					3
3,5	39,5	39,3	38,7	33,8	29,5	25,2	19,9					3,5
4	35,9	35,6	35,4	33,6	29,1	24,9	19,6	15,8				4
4,5	32,3	32,6	32,5	31,4	28,4	24,4	19,6	15,7	13			4,5
5	29,3	29,6	29,4	27,9	25,5	23,6	19,3	15,7	13	10,6		5
6		24,4	23,4	21,6	20,8	19,2	17,7	15,2	12,9	10,5	8,2	6
7		18,7	18,7	18,1	16,9	15,8	14,9	13,9	12,5	10,3	8,1	7
8		14,8	15,3	15,1	14,2	13,2	12,8	12,2	11,4	9,9	8	8
9			12,5	12,5	12	11,6	11,2	10,5	10,1	9,5	7,8	9
10			10,4	10,5	10,2	10,5	9,8	9,2	9	8,5	7,6	10
11			8,9	9	9,1	9,1	8,6	8,4	8	7,6	7,2	11
12				7,8	8	7,9	7,7	7,5	7,3	7,1	6,7	12
13				7,1	7,1	7	7	6,7	6,7	6,4	6	13
14				6,3	6,3	6,2	6,3	6,2	6	5,8	5,5	14
15					5,7	5,8	5,6	5,6	5,4	5,3	5	15
16					5,1	5,2	5,1	5	4,9	4,7	4,4	16
17						4,7	4,6	4,5	4,3	4,2	3,9	17
18						4,3	4,2	4,1	4	3,8	3,6	18
19						4	3,9	3,8	3,6	3,5	3,3	19
20							3,6	3,5	3,3	3,2	3	20
21							3,3	3,2	3,1	2,9	2,7	21
22							3	3	2,8	2,7	2,5	22
23								2,8	2,6	2,5	2,3	23
24								2,6	2,4	2,3	2,1	24
25								2,4	2,2	2,1	1,9	25
26									2,1	2	1,8	26
27									1,9	1,8	1,6	27
28									1,8	1,7	1,5	28
29										1,5	1,4	29
30										1,4	1,2	30
31											1,1	31
32											1	32
33											0,9	33

t_301_101_20002_00_000

Traglasten

T

Lifting capacities • Forces de levage • Portate • Tablas de carga • Грузоподъемность

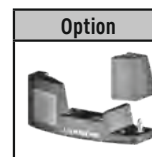

	8,2 m	11 m	13,8 m	16,5 m	19,3 m	22,1 m	24,9 m	27,7 m	30,4 m	33,2 m	36 m	
3	18,5	17,2	15,6	14,1	12,8	12,3						3
3,5	15	14,5	13,9	12,5	11,4	11,2						3,5
4	12,5	12,3	11,9	11,5	10,7	10,2	9,6					4
4,5	10,5	10,5	10,3	10,2	9,7	9,3	8,8	8,1				4,5
5	8,8	9,2	9	9	8,6	8,3	7,9	7,5	6,7			5
6		7,1	7,1	7,2	6,9	6,7	6,4	6,1	5,7	5,4	5	6
7		5,5	5,8	5,9	5,7	5,6	5,3	5,1	4,7	4,5	4,1	7
8		4,4	4,6	4,9	4,7	4,7	4,4	4,3	4	3,7	3,4	8
9			3,8	4	3,9	4	3,8	3,6	3,3	3,2	2,8	9
10			3,2	3,4	3,3	3,4	3,2	3,1	2,8	2,7	2,4	10
11			2,7	2,9	2,8	2,9	2,8	2,7	2,4	2,3	2	11
12				2,5	2,4	2,5	2,4	2,3	2,1	1,9	1,7	12
13				2,1	2,1	2,2	2,1	2	1,8	1,6	1,4	13
14				1,9	1,8	1,9	1,8	1,7	1,5	1,4	1,1	14
15					1,6	1,7	1,5	1,5	1,3	1,1	0,8	15
16					1,4	1,5	1,3	1,3	1	0,9		16
17						1,2	1,1	1,1	0,8			17
18						1,1	1	0,9				18
19						0,9	0,8					19

t_301_101_20023_00_000

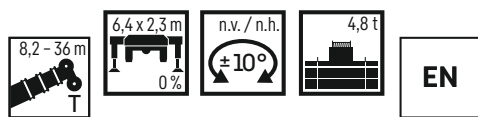

	8,2 m	11 m	13,8 m	16,5 m	19,3 m	22,1 m	24,9 m	27,7 m	30,4 m	33,2 m	36 m	
3	39	26,9	20,3	16,4	13,4	11,4	9,2					3
3,5	35,1	24,4	18,7	15,3	12,6	10,8	9,2					3,5
4	31,7	22,3	17,4	14,4	11,9	10,3	8,8	7,7				4
4,5	28	20,8	16,3	13,5	11,3	9,8	8,4	7,3	6,3			4,5
5	24,3	19,5	15,3	12,8	10,8	9,3	8	7	6,1	5,3		5
6		17,2	13,6	11,6	9,8	8,5	7,4	6,5	5,6	5	4,2	6
7		15,2	12,3	10,5	9	7,9	6,9	6	5,2	4,6	3,9	7
8		12,4	11,3	9,7	8,3	7,3	6,4	5,6	4,9	4,3	3,7	8
9			10,5	9	7,7	6,8	5,9	5,3	4,6	4	3,4	9
10			9	8,4	7,2	6,4	5,6	4,9	4,3	3,8	3,2	10
11			7,9	7,9	6,7	6	5,2	4,6	4	3,5	3	11
12				7,3	6,4	5,6	4,9	4,4	3,8	3,3	2,8	12
13				6,5	6	5,3	4,6	4,1	3,6	3,1	2,6	13
14				5,9	5,8	5,1	4,4	3,9	3,4	2,9	2,5	14
15					5,3	4,9	4,2	3,7	3,2	2,8	2,3	15
16					4,6	4,7	4	3,5	3	2,6	2,2	16
17						4,3	3,8	3,4	2,9	2,5	2	17
18						4	3,7	3,2	2,7	2,4	1,9	18
19						3,7	3,6	3,1	2,6	2,2	1,8	19
20							3,3	3	2,5	2,1	1,7	20
21							3,1	2,9	2,4	2	1,6	21
22							2,9	2,8	2,3	1,9	1,5	22
23								2,7	2,2	1,9	1,4	23
24								2,5	2,1	1,8	1,4	24
25								2,3	2,1	1,7	1,3	25
26									2	1,7	1,2	26
27									1,9	1,6	1,2	27
28									1,8	1,6	1,1	28
29										1,5	1,1	29
30										1,4	1	30
31											1	31
32											1	32
33											0,9	33

t_301_101_20003_00_000

Traglasten

T

Lifting capacities · Forces de levage · Portate · Tablas de carga · Грузоподъемность

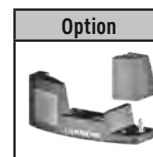
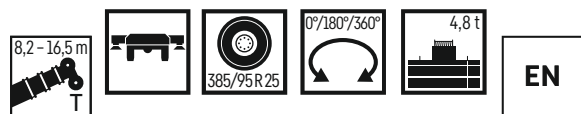

	8,2 m			11 m			13,8 m			16,5 m			
	0° *	180° **	360°	0° *	180° **	360°	0° *	180° **	360°	0° *	180° **	360°	
3	17,9	13,3		13,1			9,4			7,5			3
3,5	14,6	11,7		12,8	11,9		9,2			7,3			3,5
4	11,5	10,4	6,9	11,6	10,7		9			7,1			4
4,5	9,3	9	5,8	9,6	9,5		8,8	9,6		7	9,4		4,5
5	7,8	8,1	5	8	8,4	5,2	8,1	8,5		6,9	8,7		5
5,5	6,7	7,4	4,3	6,9	7,7	4,6	7	7,8		6,7	7,9		5,5
6			6,9	6	7	4	6,1	7,1	4	6,2	7,3		6
6,5			5,8	5,3	6,4	3,5	5,4	6,6	3,6	5,5	6,8	3,5	6,5
7			5	4,6	5,9	3,1	4,7	6,1	3,3	4,9	6,3	3,1	7
8			4,3	3,7	5,1	2,5	3,8	5,3	2,7	3,9	5,4	2,7	8
9							3,1	4,3	2,1	3,3	4,7	2,3	9
10							2,6	3,8	1,7	2,8	4	1,9	10
11							2,2	3,4	1,4	2,4	3,6	1,6	11
12										2	3,2	1,3	12
13										1,8	2,9	1,1	13
14										1,5	2,6	0,9	14

0° * = nach hinten · over rear · en arrière · sul posteriore · hacia atrás · стрела повернута назад

t_301_101_20031_00_000 / 20033_00_000 / 20035_00_000

180° ** = nach vorne · over front · en avant · sulla parte anteriore · hacia delante · стрела повернута вперед

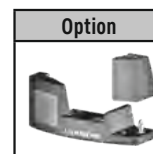
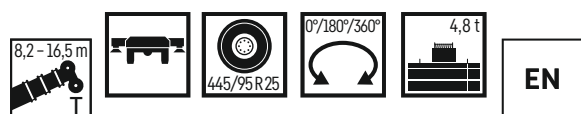

	8,2 m			11 m			13,8 m			16,5 m			
	0° *	180° **	360°	0° *	180° **	360°	0° *	180° **	360°	0° *	180° **	360°	
3	17,9	17,6		13,1			9,4			7,5			3
3,5	14,6	15,6		12,8	15,9		9,2			7,3			3,5
4	11,5	13,9	6,9	11,6	14,1		9			7,1			4
4,5	9,3	12,4	5,8	9,6	12,7		8,8	12,8		7	12,5		4,5
5	7,8	11,3	5	8	11,5	5,2	8,1	11,6		6,9	11,7		5
5,5	6,7	10,3	4,3	6,9	10,6	4,6	7	10,7		6,7	10,8		5,5
6				6	9,7	4	6,1	9,8	4	6,2	10		6
6,5				5,3	8,7	3,5	5,4	8,8	3,6	5,5	9	3,5	6,5
7				4,6	8	3,1	4,7	8,2	3,3	4,9	8,3	3,1	7
8				3,7	6,5	2,5	3,8	6,9	2,7	3,9	7	2,7	8
9							3,1	5,7	2,1	3,3	5,9	2,3	9
10							2,6	4,8	1,7	2,8	5,1	1,9	10
11							2,2	4,1	1,4	2,4	4,3	1,6	11
12										2	3,7	1,3	12
13										1,8	3,3	1,1	13
14										1,5	2,9		14

0° * = nach hinten · over rear · en arrière · sul posteriore · hacia atrás · стрела повернута назад

t_301_101_20041_00_000 / 20043_00_000 / 20045_00_000

180° ** = nach vorne · over front · en avant · sulla parte anteriore · hacia delante · стрела повернута вперед

Teleskopierbare Lasten

T

Telescopic loads • Capacités de levage en télescopage • Portate del braccio in estensione
Cargas telescópicas • Телескопируемые грузы

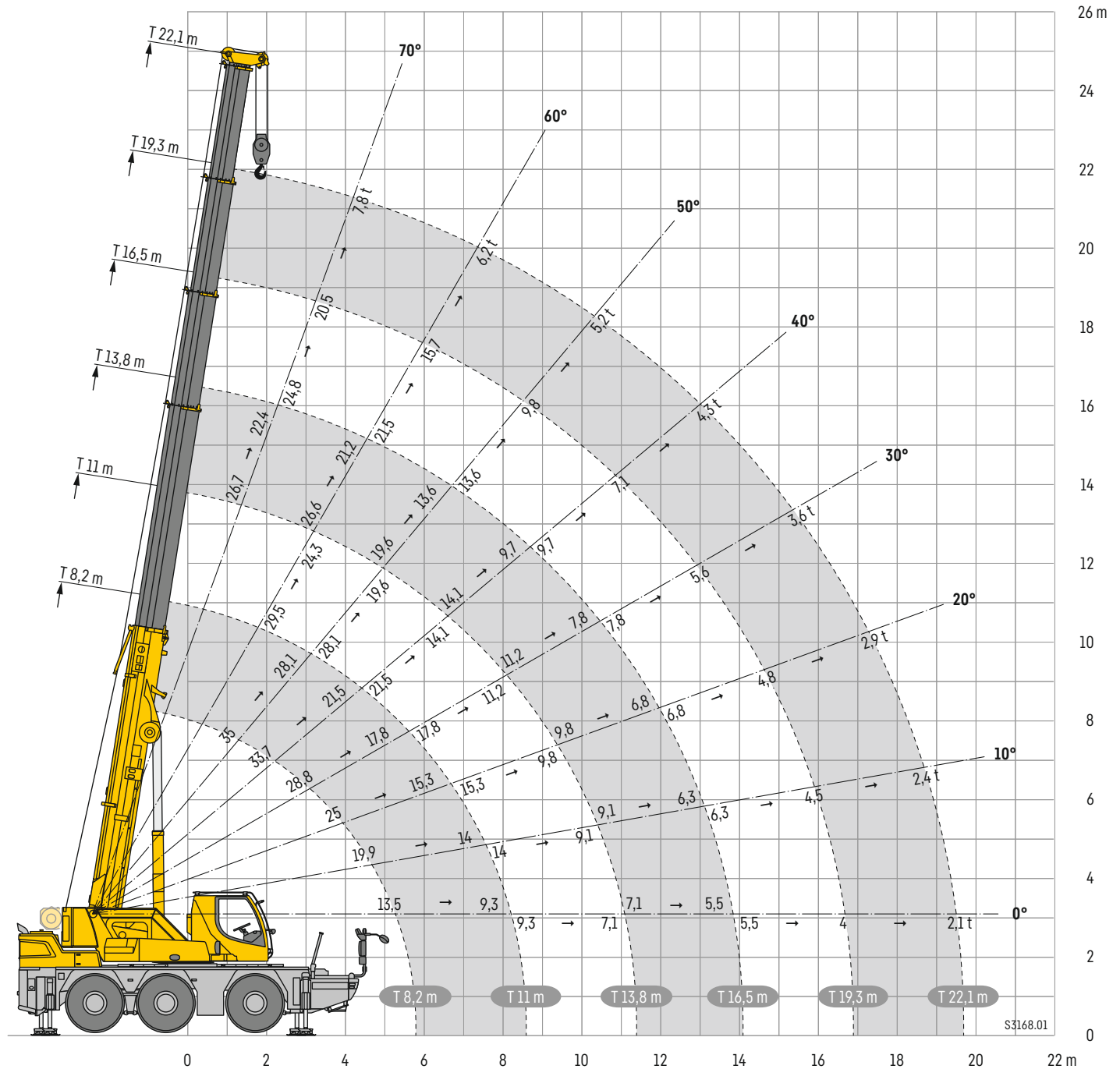
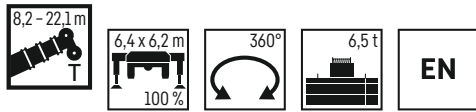

m	T-8,2	T-11	T-11	T-13,8	T-13,8	T-16,5	T-16,5	T-19,3	T-22,1
Tele 1	0%	0%	0%	0%	0%	0%	0%	50%	100%
Tele 2	0%	0%	0%	0%	0%	50%	50%	50%	50%
Tele 3	0%	0%	0%	50%	50%	50%	50%	50%	50%
Tele 4	0%	50%	50%	50%	50%	50%	50%	50%	50%
Tele 5	0%	0%	0%	0%	0%	0%	0%	0%	0%

Teleskopierbare Lasten

T

Telescopic loads • Capacités de levage en télescopage • Portate del braccio in estensione
Cargas telescópicas • Телескопируемые грузы

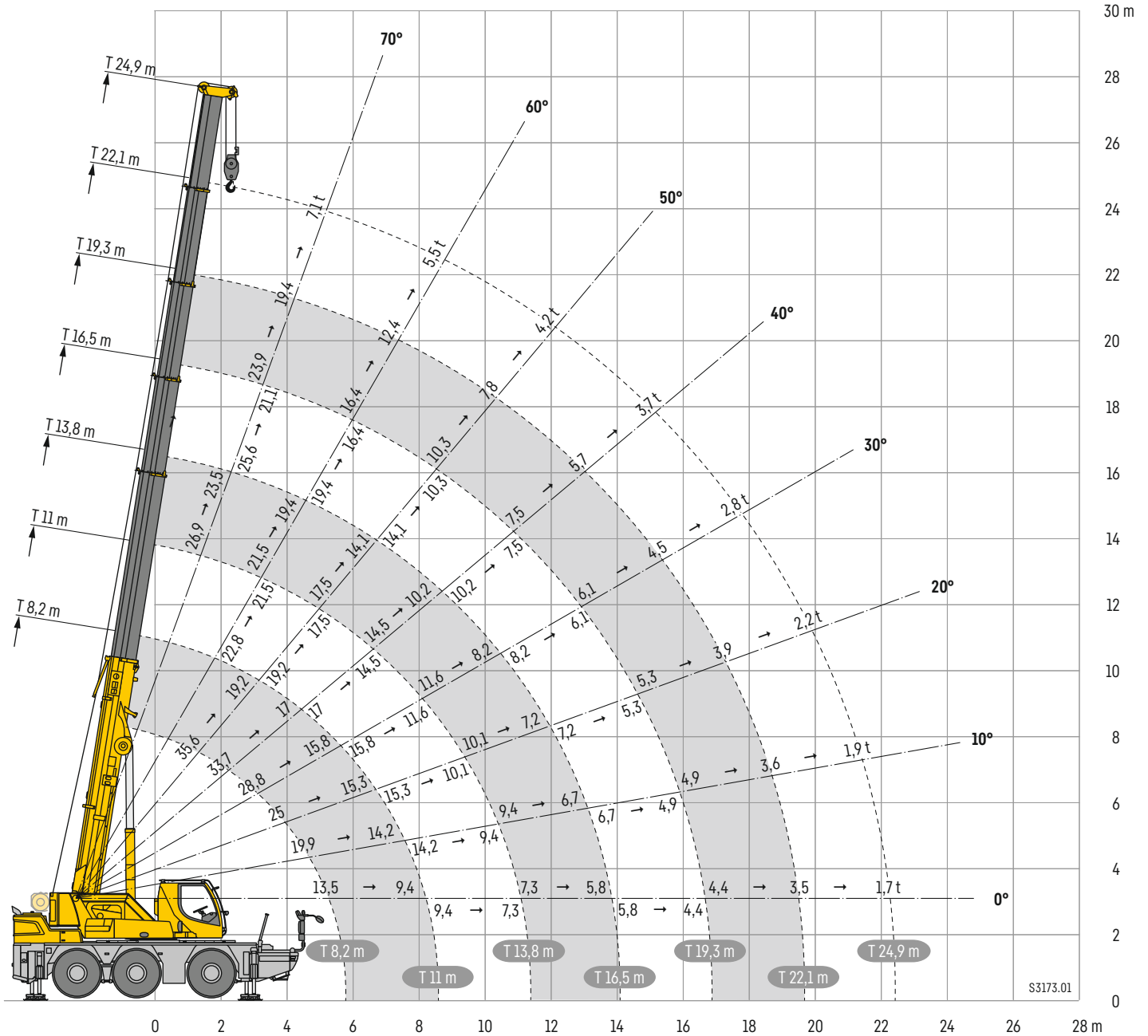
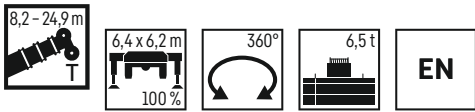

m	T-8,2	T-11	T-11	T-13,8	T-13,8	T-16,5	T-16,5	T-19,3	T-19,3	T-22,1	T-24,9
Tele 1	0%	0%	0%	0%	0%	0%	0%	0%	0%	50%	100%
Tele 2	0%	0%	0%	0%	0%	0%	0%	50%	50%	50%	50%
Tele 3	0%	0%	0%	0%	0%	50%	50%	50%	50%	50%	50%
Tele 4	0%	0%	0%	50%	50%	50%	50%	50%	50%	50%	50%
Tele 5	0%	50%	50%	50%	50%	50%	50%	50%	50%	50%	50%

Teleskopierbare Lasten

T

Telescopic loads • Capacités de levage en télescopage • Portate del braccio in estensione
Cargas telescópicas • Телескопируемые грузы

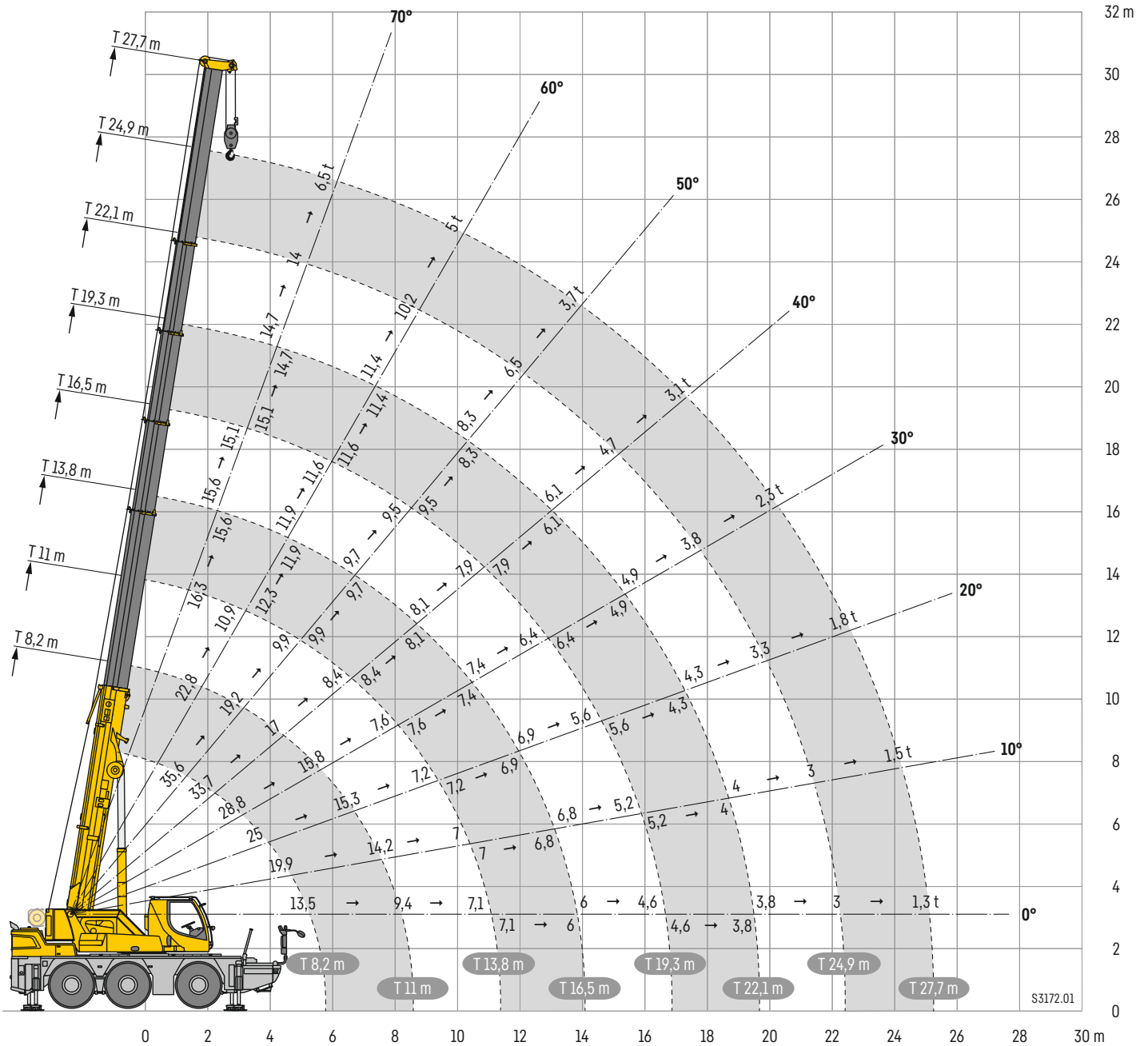
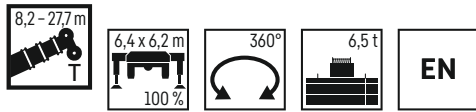

m	T-8,2	T-11	T-13,8	T-13,8	T-16,5	T-16,5	T-19,3	T-19,3	T-22,1	T-22,1	T-24,9	T-27,7
Tele 1	0%	0%	0%	0%	0%	0%	0%	0%	0%	0%	50%	100%
Tele 2	0%	0%	0%	0%	0%	0%	0%	0%	0%	50%	50%	50%
Tele 3	0%	0%	0%	0%	0%	0%	50%	50%	50%	50%	50%	50%
Tele 4	0%	0%	0%	0%	50%	50%	50%	50%	50%	50%	50%	50%
Tele 5	0%	50%	100%	100%	100%	100%	100%	100%	100%	100%	100%	100%

Teleskopierbare Lasten

T

Telescopic loads • Capacités de levage en télescopage • Portate del braccio in estensione
Cargas telescopables • Телескопируемые грузы

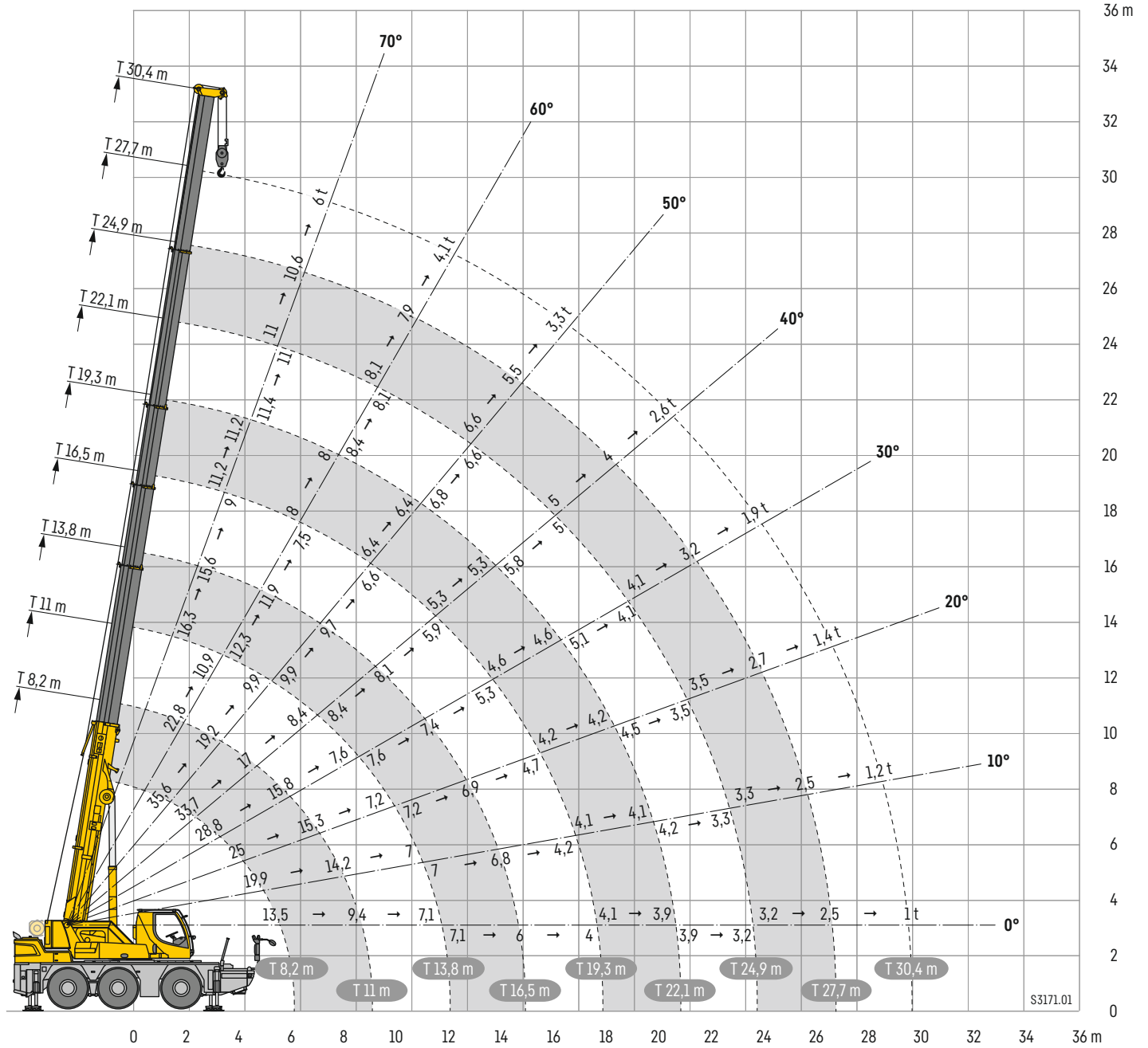
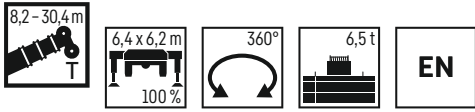

m	T-8,2	T-11	T-13,8	T-13,8	T-16,5	T-19,3	T-19,3	T-22,1	T-22,1	T-24,9	T-24,9	T-27,7	T-30,4
Tele 1	0%	0%	0%	0%	0%	0%	0%	0%	0%	0%	0%	50%	100%
Tele 2	0%	0%	0%	0%	0%	0%	0%	0%	0%	50%	50%	50%	50%
Tele 3	0%	0%	0%	0%	0%	0%	50%	50%	50%	50%	50%	50%	50%
Tele 4	0%	0%	0%	0%	50%	100%	100%	100%	100%	100%	100%	100%	100%
Tele 5	0%	50%	100%	100%	100%	100%	100%	100%	100%	100%	100%	100%	100%

Teleskopierbare Lasten

T

Telescopic loads • Capacités de levage en télescopage • Portate del braccio in estensione
Cargas telescopables • Телескопируемые грузы

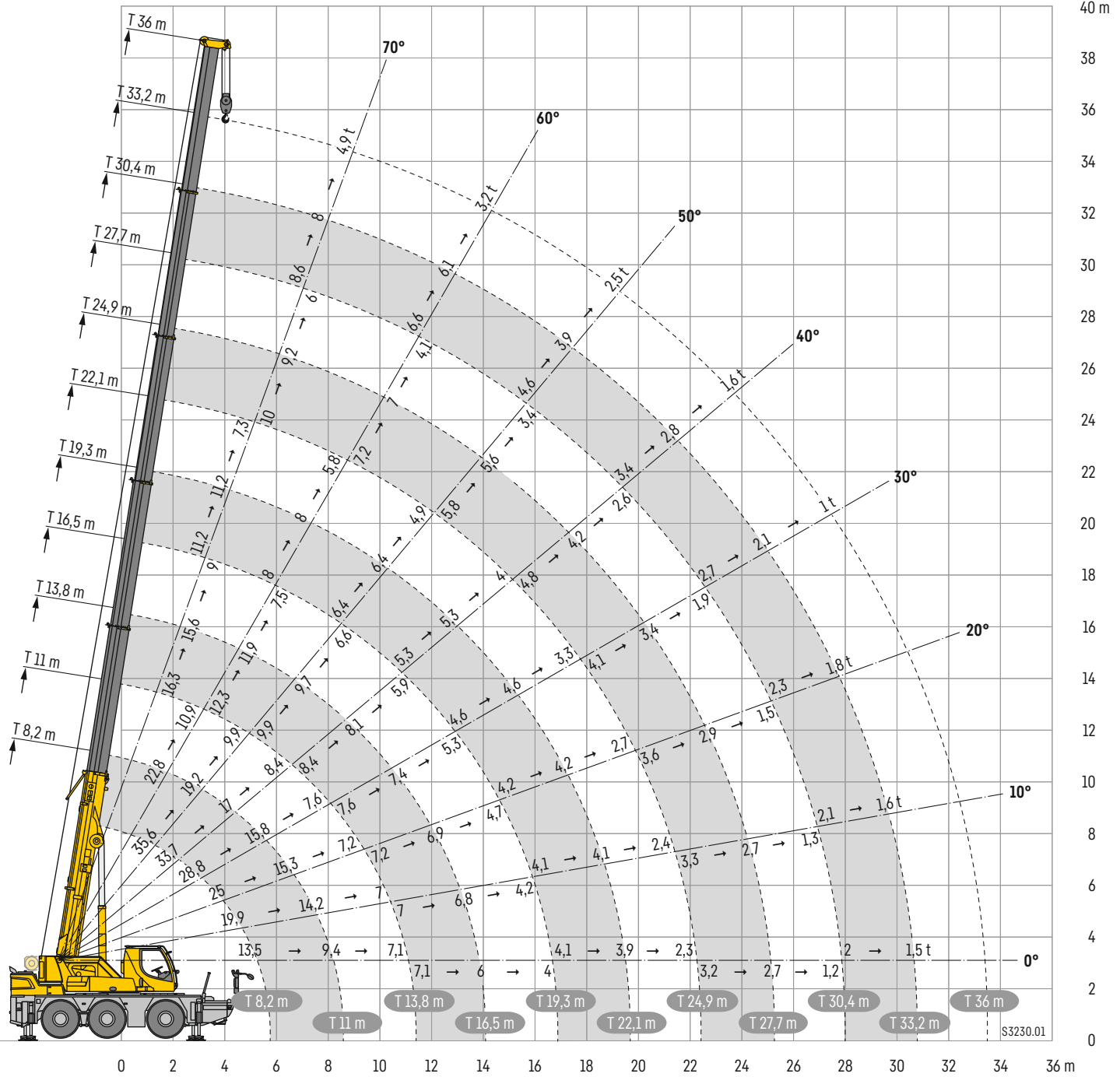
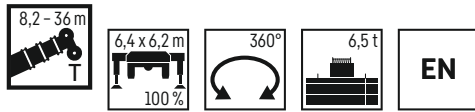

m	T-8,2	T-11	T-13,8	T-13,8	T-16,5	T-19,3	T-19,3	T-22,1	T-24,9	T-24,9	T-27,7	T-30,4	T-30,4	T-33,2	T-36
Tele 1	0%	0%	0%	0%	0%	0%	0%	0%	0%	0%	0%	0%	0%	50%	100%
Tele 2	0%	0%	0%	0%	0%	0%	0%	0%	0%	0%	50%	100%	100%	100%	100%
Tele 3	0%	0%	0%	0%	0%	0%	50%	100%	100%	100%	100%	100%	100%	100%	100%
Tele 4	0%	0%	0%	50%	100%	100%	100%	100%	100%	100%	100%	100%	100%	100%	100%
Tele 5	50%	100%	100%	100%	100%	100%	100%	100%	100%	100%	100%	100%	100%	100%	100%

Hubhöhen

THK

Lifting heights • Hauteurs de levage • Altezze di sollevamento • Alturas de elevación • Высота подъема

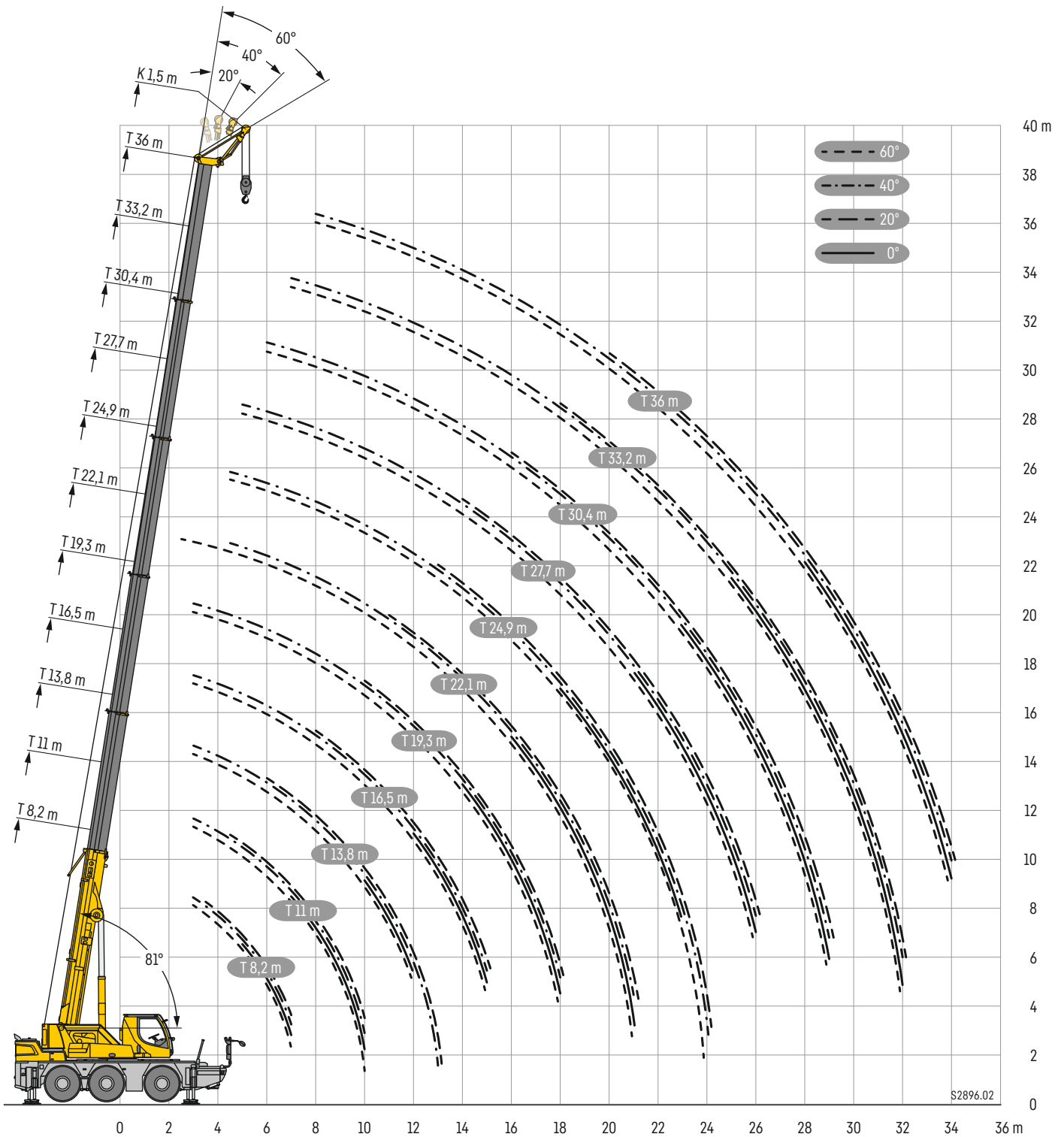

Traglasten

THK

Lifting capacities • Forces de levage • Portate • Tablas de carga • Грузоподъемность

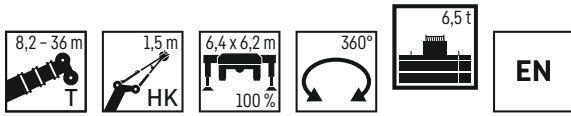

	8,2 m				11 m				13,8 m				16,5 m				19,3 m				22,1 m								
	1,5 m																												
	0°	20°	40°	60°	0°	20°	40°	60°	0°	20°	40°	60°	0°	20°	40°	60°	0°	20°	40°	60°	0°	20°	40°	60°	0°	20°	40°	60°	
3			21,2	16,4			22,1	16,7			22,4	16,9			22,4	16,9			16,8									3	
3,5		25	20,8	16,2			21,6	16,5			22	16,7			22,1	16,7			21,6	16,6							16,3	3,5	
4		25	20,4	16,1			21,2	16,3			21,6	16,5			21,7	16,5			21,3	16,4							16,2	4	
4,5		24,6	20,1	16		25	20,8	16,1			21,2	16,3			21,4	16,3			21	16,3					20,2	16,1	4,5		
5	25	23,8	19,9	16		25	20,5	16,1			20,9	16,1			21	16,2			20,7	16,1					19,9	16	5		
6	23,9	23	19,8	15,9		23,8	19,9	15,9			23,9	20,3	15,9			20,4	15,9			20,1	15,8					19,2	15,8	6	
7	18,5	19,6	19,7	15,9		19,4	19,7	19,4	15,9			19,7	19,3	15,8			19,2	15,7			18,3	15,6					17,3	15,6	7
8						16	16,2	16,3	15,9			16,3	16,4	15,6		16	16,2	15,6			15,2	15,1					14,7	14,5	8
9						13	13,1	13,2	13,3	12,3	13,2	13,4	13,5			13,4	13,3	13,4			12,8	13,3	13,1				12,7	12,7	9
10						10,7	11	11	11	11,2	11,3	11,2	11,2			11,4	11,4	11,2			11,3	11,4	11,4				11	11,2	10
11										9,6	9,7	9,8	9,7			9,7	9,8	9,9			9,6	9,7	9,8			9,3	9,5	9,6	11
12										8,4	8,4	8,5	8,5	8,4	8,4	8,5	8,6			8,3	8,4	8,5			8,2	8,3	8,3	12	
13											7,4	7,4			7,3	7,4	7,5			7,3	7,3	7,4			7,4	7,3	7,3	13	
14															6,5	6,6	6,6	6,6	6,7	6,5	6,5	6,5			6,6	6,7	6,7	14	
15															5,8	5,8	5,9	5,9	6	6	6	6			5,9	6	6	15	
16																			5,4	5,4	5,4	5,5	5,2	5,3	5,3	5,4	16		
17																			4,9	4,9	4,9	4,9	4,7	4,8	4,8	4,8	17		
18																			4,4	4,4	4,5	4,5	4,3	4,3	4,4	4,4	18		
19																							4	4	4	4	19		
20																							3,7	3,8	3,8	3,8	20		
21																							3,4	3,5	3,5	3,5	21		

t_301_102_01301_00_000 / 01302_00_000 / 01303_00_000 / 01304_00_000

	24,9 m				27,7 m				30,4 m				33,2 m				36 m													
	1,5 m																													
	0°	20°	40°	60°	0°	20°	40°	60°	0°	20°	40°	60°	0°	20°	40°	60°	0°	20°	40°	60°	0°	20°	40°	60°	0°	20°	40°	60°		
4,5				15,4																								4,5		
5				15,3																								5		
6				17,1	15,1			12,1	13,7							11,9												6		
7				16,2	14,4			13,4	13,2						11,4	11,4					9							7		
8				14,2	13,7			12,5	12,3						10,8	10,8					8,7	8,6					7,3	8		
9				12,1	12,2			11,5	11,5						10,1	10,1					8,3	8,3				7,1	7	9		
10				10,5	10,5			10,1	10,2						9,4	9,3					8	7,9				6,8	6,8	10		
11				9,3	9,4			8,9	8,9						8,6	8,7					7,6	7,6				6,6	6,5	11		
12				8,2	8,2			8	8						7,6	7,7					7,3	7,2				6,3	6,2	12		
13				7,3	7,4	7,4									6,9	7					6,7	6,7				6	6	13		
14				6,4	6,5	6,6									6,3	6,4					6	6,1				5,8	5,8	14		
15				5,8	5,8	5,8									5,7	5,7	5,7				5,6	5,6				5,4	5,4	15		
16				5,2	5,3	5,3									5	5,2	5,2				5,2	5,2				4,9	4,9	16		
17				4,8	4,9	4,9									4,6	4,7	4,8				4,6	4,7				4,4	4,5	17		
18	4,4	4,4	4,4	4,5				4,4	4,4	4,3					4,3	4,3	4,3				4,1	4,1	4,2			4	4	18		
19	4	4	4	4				4	4	4					3,9	3,9	3,9				3,7	3,8	3,8			3,6	3,6	19		
20	3,6	3,7	3,7	3,7				3,6	3,7	3,7					3,5	3,5	3,6				3,4	3,4	3,5			3,2	3,2	3,3	20	
21	3,3	3,4	3,4	3,4	3,3			3,3	3,3	3,4	3,4				3,2	3,2	3,3				3,1	3,1	3,1			2,9	2,9	3	21	
22	3,1	3,1	3,1	3,1	3			3,1	3,1	3,1					2,9	3	3				2,8	2,8	2,9			2,6	2,6	2,7	22	
23	2,8	2,8	2,8	2,8	2,8			2,8	2,8	2,8					2,6	2,7	2,7	2,7			2,6	2,6	2,6			2,4	2,4	2,4	23	
24																					2,3	2,3	2,4			2,2	2,2	2,2	24	
25																					2,1	2,1	2,1	2,2			1,9	2	2	25
26																					1,9	1,9	1,9	1,9			1,7	1,8	1,8	26
27																					1,7	1,7	1,7	1,8			1,6	1,6	1,6	27
28																					1,5	1,6	1,6	1,6	1,3	1,4	1,4	1,4	28	
29																					1,4	1,4	1,4	1,4	1,2	1,2	1,2	1,3	29	
30																					1,2	1,3	1,3	1,3	1,1	1,1	1,1	1,1	30	
31																					1,1	1,1	1,1	1,1	0,9	1	1	1	31	
32																					1	1	1	1	0,8	0,8	0,8	0,9	32	
33																									0,7	0,7	0,7	0,7	33	
34																									0,6	0,6	0,6	0,6	34	

t_301_102_01301_00_000 / 01302_00_000 / 01303_00_000 / 01304_00_000

Traglasten

THK

Lifting capacities • Forces de levage • Portate • Tablas de carga • Грузоподъемность

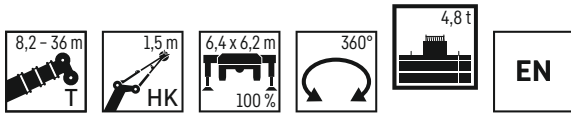

	8,2 m				11 m				13,8 m				16,5 m				19,3 m				22,1 m									
	1,5 m																													
	0°	20°	40°	60°	0°	20°	40°	60°	0°	20°	40°	60°	0°	20°	40°	60°	0°	20°	40°	60°	0°	20°	40°	60°	0°	20°	40°	60°		
3			21,2	16,4			22,1	16,7			22,4	16,9			22,4	16,9			21,6	16,6									3	
3,5		25	20,8	16,2			21,6	16,5			22	16,7			22,1	16,7			21,6	16,6								16,3	3,5	
4		25	20,4	16,1			21,2	16,3			21,6	16,5			21,7	16,5			21,3	16,4								16,2	4	
4,5		24,6	20,1	16		25	20,8	16,1			21,2	16,3			21,4	16,3			21	16,3							20,2	16,1	4,5	
5	25	23,8	19,9	16		25	20,5	16,1			20,9	16,1			21	16,2			20,7	16,1							19,9	16	5	
6	22,8	22,8	19,8	15,9		23,2	19,9	15,9		23	20,3	15,9			20,4	15,9			19,9	15,8							19,2	15,8	6	
7	18,4	18,6	18,7	15,9	18,6	18,8	19	15,9		18,8	18,6	15,8			18	15,7			16,9	15,6							15,8	15,5	7	
8					14,6	14,8	15	15		14,9	15,1	15,2		14,9	14,8	14,9			14	14,1							13,7	13,6	8	
9					11,9	12	12,1	12,2	11,2	12,2	12,2	12,4			12,5	12,3	12,3		11,6	12,3	12,3							11,6	11,8	9
10					10,1	10	10,1	10,1	10,3	10,4	10,5	10,3			10,4	10,5	10,6		10,3	10,4	10,5						10	10,1	10	
11									8,8	8,8	8,9	9			8,9	8,9	9		8,8	8,8	8,9					8,6	8,7	8,8	11	
12									7,6	7,7	7,7	7,7	7,6	7,7	7,7	7,8		7,6	7,6	7,7					7,8	7,7	7,7	12		
13										6,7	6,7				6,6	6,7	6,7	6,8		6,9	6,7	6,7				6,8	6,9	6,9	13	
14															5,9	5,9	5,9	6	6	6,1	6,1	6,2				6	6	6,1	14	
15															5,4	5,5	5,4	5,5	5,4	5,4	5,5	5,5				5,3	5,4	5,4	15	
16																			4,8	4,9	4,9	4,9	4,9	4,9	4,9	4,9	4,8	4,8	16	
17																			4,3	4,4	4,4	4,4	4,4	4,4	4,4	4,4	4,4	4,4	17	
18																			3,9	4	4	4	4	4	4	4	4	4,1	18	
19																										3,6	3,7	3,7	19	
20																										3,3	3,3	3,3	3,4	20
21																										3	3,1	3,1	3,1	21

t_301_102_21301_00_000 / 21302_00_000 / 21303_00_000 / 21304_00_000

	24,9 m				27,7 m				30,4 m				33,2 m				36 m												
	1,5 m																												
	0°	20°	40°	60°	0°	20°	40°	60°	0°	20°	40°	60°	0°	20°	40°	60°	0°	20°	40°	60°	0°	20°	40°	60°					
4,5				15,4																								4,5	
5				15,3				12																					5
6			17,1	15,1			12,1	13,7								11,9													6
7			15,5	14,4			13,4	13,2					11,4	11,4															7
8			12,9	13,1			12,3	12,3					10,8	10,8					8,7	8,6							7,3	8	
9			11,2	11,2			10,6	10,7					10,1	10,1					8,3	8,3							7,1	7	9
10			9,6	9,7			9,4	9,2					8,9	9					8	7,9						6,8	6,8	10	
11			8,5	8,5			8,2	8,3					7,8	7,8					7,5	7,6						6,6	6,5	11	
12			7,6	7,6			7,2	7,3					7,1	7,1					6,7	6,8						6,3	6,2	12	
13		6,7	6,7	6,7			6,6	6,6					6,3	6,4					6,2	6,1						5,9	5,9	13	
14		5,9	6	6			5,7	5,9	6				5,8	5,8					5,6	5,7						5,3	5,4	14	
15		5,4	5,4	5,4			5,3	5,3	5,3				5,3	5,4					5,1	5,1						4,7	4,8	15	
16		4,8	4,9	4,9			4,7	4,8	4,8				4,6	4,7	4,8				4,5	4,6						4,3	4,3	16	
17		4,3	4,3	4,4			4,3	4,3	4,3				4,2	4,2	4,3				4,1	4,1						3,8	3,9	17	
18	3,9	3,9	3,9	4			3,9	3,9	3,9				3,8	3,8	3,8				3,6	3,6	3,7					3,5	3,5	18	
19	3,5	3,6	3,6	3,6			3,5	3,5	3,6				3,4	3,4	3,5				3,3	3,3	3,3					3,1	3,1	19	
20	3,2	3,3	3,3	3,3			3,2	3,2	3,2				3,1	3,1	3,1				3	3	3					2,7	2,8	2,8	20
21	2,9	2,9	3	3	2,9	2,9	2,9	2,9	2,9				2,8	2,8	2,8				2,7	2,7	2,7					2,5	2,5	2,5	21
22	2,7	2,7	2,7	2,7	2,6	2,7	2,7	2,7	2,7				2,5	2,5	2,6				2,4	2,4	2,5					2,2	2,3	2,3	22
23	2,4	2,4	2,5	2,4	2,4	2,4	2,4	2,4	2,4	2,2	2,3	2,3	2,3					2,2	2,2	2,2						2	2	2	23
24		2,2	2,2	2,2	2,2	2,2	2,2	2,2	2,2	2	2,1	2,1	2,1					2	2	2						1,8	1,8	1,8	24
25					2	2	2	2	2	1,8	1,9	1,9	1,9	1,9	1,7	1,8	1,8	1,8								1,6	1,6	1,6	25
26					1,8	1,8	1,8	1,8	1,8	1,6	1,7	1,7	1,7	1,7	1,5	1,6	1,6	1,6								1,4	1,4	1,4	26
27										1,5	1,5	1,5	1,5	1,5	1,4	1,4	1,4	1,4								1,2	1,3	1,3	27
28										1,3	1,4	1,4	1,4	1,4	1,2	1,3	1,3	1,3	1,3	1						1,1	1,1	1,1	28
29										1,2	1,2	1,2	1,2	1,2	1,1	1,1	1,1	1,1	0,9	0,9	0,9	0,9	0,9	0,9	0,9	0,9	1	1	29
30															1	1	1	1	0,8	0,8	0,8	0,8	0,8	0,8	0,8	0,8	0,8	0,8	30
31															0,8	0,9	0,9	0,9	0,9	0,7	0,7	0,7	0,7	0,7	0,7	0,7	0,7	0,7	31
32															0,7	0,8	0,8	0,8	0,8										32

t_301_102_21301_00_000 / 21302_00_000 / 21303_00_000 / 21304_00_000

Hubhöhen

TK

Lifting heights · Hauteurs de levage · Altezze di sollevamento · Alturas de elevación · Высота подъема

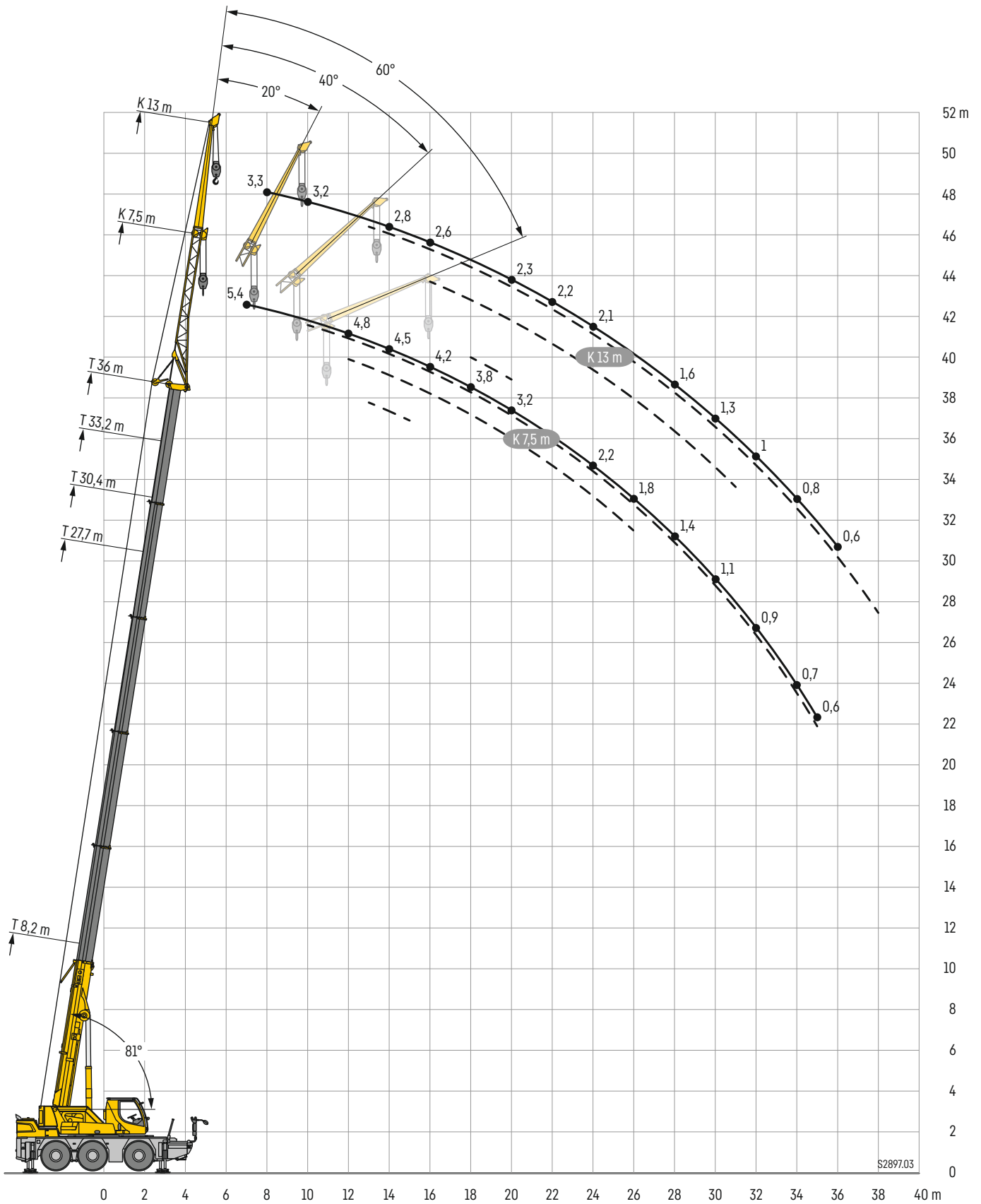

S2897.03

Traglasten

TK

Lifting capacities • Forces de levage • Portate • Tablas de carga • Грузоподъемность

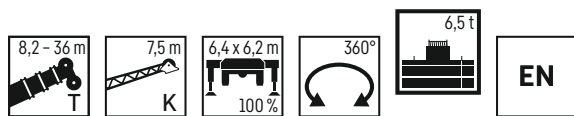

	8,2 m				27,7 m				30,4 m				33,2 m				36 m					
	0°	20°	40°	60°	0°	20°	40°	60°	0°	20°	40°	60°	0°	20°	40°	60°	0°	20°	40°	60°		
3	7,1																				3	
3,5	6,8	5,6																				3,5
4	6,5	5,5																				4
4,5	6,2	5,3																				4,5
5	5,9	5,1			8,5																	5
6	5,4	4,6	3,8		8,2				7,4													6
7	4,8	4,3	3,6	2,7	7,8				7,2				6,3				5,4					7
8	4,1	4,1	3,5	2,7	7,5	5,5			7				6,2				5,3					8
9	3,6	3,8	3,4		7,2	5,3			6,8	5,2			6,1	5			5,2					9
10	3,3	3,6	3,2		6,9	5,2	3,9		6,6	5,1	3,9		6	4,8			5	4,5				10
11	3	3,2	1,5		6,6	4,9	3,8	2,7	6,4	4,9	3,8		5,9	4,7	3,7		4,9	4,4				11
12	2,7	2,9	0,6		6,3	4,7	3,8	2,7	6,2	4,8	3,7	2,7	5,8	4,5	3,7	2,7	4,8	4,3	3,5			12
13	2,5	0,6			6,1	4,5	3,7	2,7	6	4,6	3,7	2,7	5,6	4,3	3,6	2,7	4,7	4,2	3,5	2,6		13
14					5,8	4,4	3,6		5,7	4,4	3,6		5,4	4,3	3,6	2,7	4,5	4,1	3,5	2,6		14
15					5,5	4,3	3,6		5,3	4,3	3,6		5,1	4,2	3,5		4,3	3,9	3,4	2,6		15
16					5,1	4,2	3,5		5	4,2	3,5		4,7	4,1	3,5		4,2	3,8	3,4			16
17					4,6	4,1	3,5		4,6	4,1	3,5		4,2	4	3,4		4	3,7	3,4			17
18					4,2	4	3,5		4,2	4	3,5		3,9	4	3,4		3,8	3,6	3,3			18
19					3,9	3,9	3,4		3,8	3,9	3,4		3,7	3,7	3,4		3,5	3,5	3,3			19
20					3,6	3,7	3,4		3,5	3,7	3,4		3,5	3,4	3,4		3,2	3,4	3,2			20
21					3,3	3,4	3,4		3,3	3,3	3,4		3,2	3,3	3,3		2,9	3,2	3,1			21
22					3,1	3,1			3	3,1	3,2		2,9	3,1	3,1		2,6	2,9	3,1			22
23					2,9	2,9			2,7	2,9	3		2,6	2,9	3		2,4	2,7	2,8			23
24					2,7	2,8			2,5	2,7			2,4	2,6	2,7		2,2	2,4	2,6			24
25					2,4	2,6			2,3	2,5			2,2	2,4			2	2,2	2,3			25
26					2,2	2,4			2,1	2,2			2	2,2			1,8	2	2,1			26
27					2,1	2,2			1,9	2,1			1,8	2			1,6	1,8				27
28					1,9	2			1,7	1,9			1,6	1,8			1,4	1,6				28
29					1,7				1,6	1,7			1,5	1,6			1,3	1,5				29
30					1,6				1,4	1,5			1,3	1,5			1,1	1,3				30
31					1,5				1,3				1,2	1,3			1	1,2				31
32									1,2				1,1	1,2			0,9	1				32
33									1,1				1				0,8	0,9				33
34									1				0,8				0,7	0,8				34
35													0,7				0,6	0,7				35
36													0,7									36
37													0,6									37

t_301_103_02301_00_000 / 02302_00_000 / 02303_00_000 / 02304_00_000

Traglasten

TK

Lifting capacities • Forces de levage • Portate • Tablas de carga • Грузоподъемность

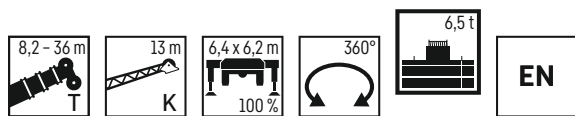

	8,2 m				27,7 m				30,4 m				33,2 m				36 m				
	13 m																				
	0°	20°	40°	60°	0°	20°	40°	60°	0°	20°	40°	60°	0°	20°	40°	60°	0°	20°	40°	60°	
3	4,1																				3
3,5	3,9																				3,5
4	3,7																				4
4,5	3,5																				4,5
5	3,3				4,8																5
6	3	2,6			4,6				4,4												6
7	2,8	2,4			4,5				4,2				3,8								7
8	2,6	2,3			4,3				4,1				3,7				3,3				8
9	2,4	2,1			4				3,9				3,6				3,2				9
10	2,2	2	1,7		3,8	2,5			3,7				3,5				3,2				10
11	2,1	1,9	1,7		3,6	2,4			3,5	2,4			3,3				3,1				11
12	1,9	1,8	1,6	1,4	3,4	2,3			3,3	2,3			3,2	2,3			3				12
13	1,8	1,7	1,5	1,4	3,2	2,3			3,2	2,3			3,1	2,2			2,9	2,2			13
14	1,7	1,6	1,5	1	3,1	2,2	1,7		3,1	2,2	1,7		3	2,2			2,8	2,1			14
15	1,6	1,6	1,5	0,6	2,9	2,1	1,7		2,9	2,1	1,7		2,9	2,1	1,7		2,7	2,1			15
16	1,6	1,5	1,4	0,6	2,8	2,1	1,7	1,4	2,8	2,1	1,7		2,8	2	1,6		2,6	2	1,6		16
17	1,5	1,5	0,7		2,7	2	1,6	1,4	2,7	2	1,6	1,4	2,7	2	1,6	1,4	2,5	2	1,6		17
18	1,5	0,8	0,7		2,6	2	1,6	1,4	2,6	2	1,6	1,4	2,6	1,9	1,6	1,4	2,5	1,9	1,6	1,4	18
19					2,5	1,9	1,6		2,5	1,9	1,6	1,4	2,5	1,9	1,6	1,4	2,4	1,9	1,6	1,4	19
20					2,4	1,8	1,6		2,4	1,9	1,6		2,4	1,9	1,5		2,3	1,8	1,5	1,4	20
21					2,3	1,8	1,5		2,3	1,8	1,5		2,3	1,8	1,5		2,3	1,8	1,5		21
22					2,2	1,8	1,5		2,2	1,8	1,5		2,3	1,8	1,5		2,2	1,8	1,5		22
23					2,1	1,7	1,5		2,2	1,7	1,5		2,2	1,7	1,5		2,1	1,7	1,5		23
24					2,1	1,7	1,5		2,1	1,7	1,5		2,1	1,7	1,5		2,1	1,7	1,5		24
25					2	1,7	1,5		2	1,7	1,5		2	1,7	1,5		2	1,7	1,5		25
26					1,9	1,6	1,5		2	1,6	1,5		2	1,6	1,5		1,9	1,6	1,5		26
27					1,9	1,6			1,9	1,6	1,5		1,9	1,6	1,4		1,7	1,6	1,4		27
28					1,8	1,6			1,8	1,6	1,4		1,8	1,6	1,4		1,6	1,6	1,4		28
29					1,7	1,5			1,7	1,6			1,6	1,6	1,4		1,4	1,6	1,4		29
30					1,7	1,5			1,6	1,5			1,5	1,5	1,4		1,3	1,5	1,4		30
31					1,6	1,5			1,4	1,5			1,3	1,5			1,1	1,4	1,4		31
32					1,5	1,5			1,3	1,5			1,2	1,4			1	1,2			32
33					1,4	1,5			1,2	1,4			1,1	1,3			0,9	1,1			33
34					1,3				1,1	1,2			1	1,1			0,8	1			34
35					1,2				1	1,1			0,9	1			0,7	0,9			35
36					1,1				0,9				0,8	0,9			0,6	0,8			36
37					1				0,8				0,7	0,8				0,7			37
38									0,7				0,6	0,7				0,6			38
39									0,7												39

t_301_103_03301_00_000 / 03302_00_000 / 03303_00_000 / 03304_00_000

Traglasten

TK

Lifting capacities • Forces de levage • Portate • Tablas de carga • Грузоподъемность

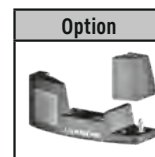
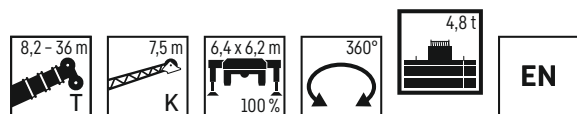

	8,2 m				27,7 m				30,4 m				33,2 m				36 m				
	7,5 m																				
	0°	20°	40°	60°	0°	20°	40°	60°	0°	20°	40°	60°	0°	20°	40°	60°	0°	20°	40°	60°	
3	7,1																				3
3,5	6,8	5,6																			3,5
4	6,5	5,5																			4
4,5	6,2	5,3																			4,5
5	5,9	5,1			8,5																5
6	5,4	4,6	3,8		8,2				7,4												6
7	4,8	4,3	3,6	2,7	7,8				7,2				6,3				5,4				7
8	4,1	4,1	3,5	2,7	7,5	5,5			7				6,2				5,3				8
9	3,6	3,8	3,4		7,2	5,3			6,8	5,2			6,1	5			5,2				9
10	3,3	3,6	3,2		6,9	5,2	3,9		6,6	5,1	3,9		6	4,8			5	4,5			10
11	3	3,2	1,5		6,6	4,9	3,8	2,7	6,4	4,9	3,8		5,9	4,7	3,7		4,9	4,4			11
12	2,7	2,9	0,6		6,3	4,7	3,8	2,7	6,2	4,8	3,7	2,7	5,8	4,5	3,7	2,7	4,8	4,3	3,5		12
13	2,5	0,6			6	4,5	3,7	2,7	5,7	4,6	3,7	2,7	5,6	4,3	3,6	2,7	4,7	4,2	3,5	2,6	13
14					5,6	4,4	3,6		5,4	4,4	3,6		5,1	4,3	3,6	2,7	4,5	4,1	3,5	2,6	14
15					5,1	4,3	3,6		4,9	4,3	3,6		4,6	4,2	3,5		4,3	3,9	3,4	2,6	15
16					4,7	4,2	3,5		4,4	4,2	3,5		4,2	4,1	3,5		4,1	3,8	3,4		16
17					4,2	4,1	3,5		4	4,1	3,5		4	4	3,4		3,7	3,7	3,4		17
18					3,8	3,9	3,5		3,8	3,9	3,5		3,6	3,6	3,4		3,3	3,6	3,3		18
19					3,5	3,7	3,4		3,5	3,5	3,4		3,3	3,5	3,4		3	3,3	3,3		19
20					3,3	3,3	3,4		3,2	3,4	3,3		3	3,3	3,2		2,7	3	3,2		20
21					3	3,1	3,2		2,9	3,1	3,1		2,7	3	3,1		2,4	2,7	3		21
22					2,8	2,9			2,6	2,8	3		2,5	2,7	2,9		2,2	2,5	2,7		22
23					2,5	2,7			2,4	2,6	2,7		2,2	2,5	2,6		2	2,3	2,4		23
24					2,3	2,4			2,1	2,3			2	2,2	2,4		1,8	2	2,2		24
25					2,1	2,2			1,9	2,1			1,8	2			1,6	1,8	2		25
26					1,9	2			1,8	1,9			1,6	1,8			1,4	1,7	1,8		26
27					1,7	1,8			1,6	1,7			1,5	1,6			1,3	1,5			27
28					1,6	1,7			1,4	1,6			1,3	1,5			1,1	1,3			28
29					1,4				1,3	1,4			1,2	1,3			1	1,2			29
30					1,3				1,1	1,3			1	1,2			0,9	1			30
31					1,2				1				0,9	1			0,7	0,9			31
32									0,9				0,8	0,9			0,6	0,8			32
33									0,8				0,7					0,6			33
34									0,7				0,6								34

t_301103_22301_00_000 / 22302_00_000 / 22303_00_000 / 22304_00_000

Traglasten

TK

Lifting capacities • Forces de levage • Portate • Tablas de carga • Грузоподъемность

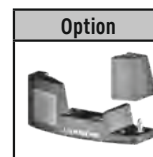
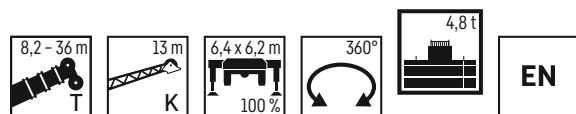

	8,2 m				27,7 m				30,4 m				33,2 m				36 m									
	13 m																									
	0°	20°	40°	60°	0°	20°	40°	60°	0°	20°	40°	60°	0°	20°	40°	60°	0°	20°	40°	60°	0°	20°	40°	60°		
3	4,1																								3	
3,5	3,9																									3,5
4	3,7																									4
4,5	3,5																									4,5
5	3,3				4,8																					5
6	3	2,6			4,6				4,4																	6
7	2,8	2,4			4,5				4,2				3,8													7
8	2,6	2,3			4,3				4,1				3,7				3,3									8
9	2,4	2,1			4				3,9				3,6				3,2									9
10	2,2	2	1,7		3,8	2,5			3,7				3,5				3,2									10
11	2,1	1,9	1,7		3,6	2,4			3,5	2,4			3,3				3,1									11
12	1,9	1,8	1,6	1,4	3,4	2,3			3,3	2,3			3,2	2,3			3									12
13	1,8	1,7	1,5	1,4	3,2	2,3			3,2	2,3			3,1	2,2			2,9	2,2								13
14	1,7	1,6	1,5	1	3,1	2,2	1,7		3,1	2,2	1,7		3	2,2			2,8	2,1								14
15	1,6	1,6	1,5	0,6	2,9	2,1	1,7		2,9	2,1	1,7		2,9	2,1	1,7		2,7	2,1								15
16	1,6	1,5	1,4	0,6	2,8	2,1	1,7	1,4	2,8	2,1	1,7		2,8	2	1,6		2,6	2	1,6							16
17	1,5	1,5	0,7		2,7	2	1,6	1,4	2,7	2	1,6	1,4	2,7	2	1,6	1,4	2,5	2	1,6							17
18	1,5	0,8	0,7		2,6	2	1,6	1,4	2,6	2	1,6	1,4	2,6	1,9	1,6	1,4	2,5	1,9	1,6	1,4						18
19					2,5	1,9	1,6		2,5	1,9	1,6	1,4	2,5	1,9	1,6	1,4	2,4	1,9	1,6	1,4						19
20					2,4	1,8	1,6		2,4	1,9	1,6		2,4	1,9	1,5		2,3	1,8	1,5	1,4						20
21					2,3	1,8	1,5		2,3	1,8	1,5		2,3	1,8	1,5		2,3	1,8	1,5							21
22					2,2	1,8	1,5		2,2	1,8	1,5		2,3	1,8	1,5		2,2	1,8	1,5							22
23					2,1	1,7	1,5		2,1	1,7	1,5		2,1	1,7	1,5		2,1	1,7	1,5							23
24					2	1,7	1,5		2,1	1,7	1,5		2	1,7	1,5		1,9	1,7	1,5							24
25					1,9	1,7	1,5		2	1,7	1,5		2	1,7	1,5		1,7	1,7	1,5							25
26					1,9	1,6	1,5		1,9	1,6	1,5		1,8	1,6	1,5		1,5	1,6	1,5							26
27					1,8	1,6			1,7	1,6	1,5		1,6	1,6	1,4		1,4	1,6	1,4							27
28					1,7	1,6			1,6	1,6	1,4		1,5	1,6	1,4		1,2	1,5	1,4							28
29					1,6	1,5			1,4	1,5			1,3	1,5	1,4		1,1	1,4	1,4							29
30					1,5	1,5			1,3	1,5			1,2	1,4	1,4		1	1,2	1,4							30
31					1,3	1,5			1,2	1,4			1	1,3			0,9	1,1	1,3							31
32					1,2	1,4			1,1	1,2			0,9	1,1			0,8	1								32
33					1,1	1,2			0,9	1,1			0,8	1			0,6	0,9								33
34					1				0,8	1			0,7	0,9				0,7								34
35					0,9				0,8	0,9			0,6	0,8				0,6								35
36					0,8				0,7				0,7													36
37					0,7				0,6				0,6													37

t_301_103_23301_00_000 / 23302_00_000 / 23303_00_000 / 23304_00_000

Ausstattung

Kranfahrzeug

Rahmen	Eigengefertigte, verwindungssteife Kastenkonstruktion aus hochfestem Feinkornbaustahl.
Abstützungen	4-Punkt-Abstützung, horizontal und vertikal vollhydraulisch ausschierbar. Bedienung mit Fernsteuerung, automatische Abstütznivellierung, elektronische Neigungsanzeige.
Motor	6-Zylinder-Diesel, Fabrikat Cummins, wassergekühlt, Leistung 243 kW (326 PS), max. Drehmoment 1375 Nm. Abgasemissionen entsprechend Richtlinie (EU) 2016/1628, EPA/CARB oder ECE-R.96. Kraftstoffbehälter: 300 l.
Getriebe	ZF Lastschaltgetriebe mit Drehmomentwandler, Lock-up-Kupplung und integriertem Verteilergetriebe mit Längsdifferential.
Achsen	Alle Achsen gelenkt, Achsen 1 und 3 angetrieben mit Querdifferentialsperren.
Federung	Alle Achsen hydropneumatisch gefedert und hydraulisch blockierbar.
Bereifung	6fach, Reifengröße: 385/95 R 25 (14.00 R 25)
Lenkung	2-Kreisanlage mit hydraulischer Servolenkung. Aktive, geschwindigkeitsabhängige Hinterachslenkung, spezielle Lenkprogramme für unterschiedliche Fahrsituationen.
Bremsen	Betriebsbremse: Allrad-Servo-Druckluftbremse, alle Achsen sind mit Scheibenbremsen ausgestattet, 2-Kreisanlage. Handbremse: Federspeicher auf die Räder der 2. und 3. Achse wirkend. Dauerbremse: Motorbremse.
Fahrerhaus	Moderne Datenbus-Technik, 24 Volt Gleichstrom.
Elektr. Anlage	Abnehmbarer Staukasten an der Fahrzeug-Frontseite.

Kranoberwagen

Drehbühne	Eigengefertigte, verwindungssteife Schweißkonstruktion aus hochfestem Feinkorn-Baustahl. Als Verbindungselement zum Kranfahrzeug dient eine 1-reihige Rollen-drehverbindung, die unbegrenztes Drehen ermöglicht.
Kranantrieb	Diesel-hydraulisch mit 1 Axialkolben-Verstellpumpe im offenen Kreislauf, 1 Zahnradpumpenpumpe vom Dieselmotor im Fahrgestell angetrieben, 4 Arbeitsbewegungen gleichzeitig fahrbar.
Steuerung	Durch selbstzentrierende 4fach-Handsteuerhebel in der Krankabine und über Verstellen der Dieselmotor-Drehzahl, elektronische Vorsteuerung und stufenlose Regulierung aller Kranbewegungen.
Hubwerk	Axialkolben-Konstantmotor, Seilwinde mit eingebautem Planetengetriebe und federbelasteter, hydraulisch gelüfteter Haltebremse.
Wippwerk	1 Differentialdoppelzylinder mit Sicherheitsrückschlagventilen und hydraulischer Ausgleichsleitung.
Drehwerk	Axialkolben-Konstantmotor, Planetengetriebe, federbelastete hydraulisch gelüftete Haltebremse.
Kranfahrerkabine	Großräumige korrosionsbeständige Kabine mit Komfortausstattung, gummielastisch gelagert, mit Sicherheitsverglasung, Bedienungs- und Kontrollelemente für Fahr- und Kranbetrieb, Komfortausstattung, Klimaanlage. Kabine zur Sichtverbesserung über Teleskoparm verschiebbar und automatisch mit dem Unterwagen verriegelbar.
Sicherheitseinrichtungen	LICCON2-Überlastanlage, Hubendbegrenzung, Sicherheitsventile gegen Rohr- und Schlauchbrüche.
Teleskopausleger	1 Anlenkstück und 5 Teleskopteile. Alle Teleskopteile separat hydraulisch ausschierbar über das Schnelltakt-Teleskopiersystem Telematik, Auslegerlänge: 8,2 m – 36 m.
Ballast	6,5 t Grundballast fest montiert.
Elektr. Anlage	Steuerung der elektrischen und elektronischen Komponenten mit modernster Datenbustechnik.

Zusatzrüstung

HK	Montagespitze 1,5 m in der Klappspitze integriert (optionaler Rollensatz erforderlich).
K	Einfachklappspitze 7,5 m, Doppelklappspitze 7,5 m – 13 m, Mechanische Verstellung 0°; 20°; 40°; 60°.
Rollensatz/Haken für Montagespitze	3 Seilrollen für eine max. Traglast von 25 t. Einfachhaken für max. 25 t Traglast.
Fahr- und Krankabine	Anheben der Kabine über den Teleskoparm.
2. Hubwerk	Für den 2-Hakenbetrieb oder bei Betrieb mit Klappspitze, wenn Haupthubseil eingesichert bleiben soll.
Bereifung	6fach. Reifengröße: 445/95 R 25 (16.00 R 25).
Antrieb 6 x 6	Zusätzlich kann die 2. Achse im Gelände zugeschaltet werden.
Zusatzbremse	Telma-Wirbelstrombremse an der 1. Achse.

Weitere Zusatzrüstung auf Anfrage.

Equipment

Crane carrier

Frame	Self-manufactured, torsion-resistant box-type design of high-tensile grain refined structural steel.
Outriggers	4-point supporting system, hydraulically telescopic into horizontal and vertical direction. Operation with remote control, automatic support leveling, electronic inclination display.
Engine	6-cylinder Diesel, make Cummins, watercooled, output 243 kW (326 h.p.), max. torque 1375 Nm. Exhaust emissions acc. to (EU) 2016/1628, EPA/CARB or ECE-R.96. Fuel reservoir: 300 l.
Transmission	ZF powershift gearbox with torque converter, lock-up clutch and integrated distribution gearbox with longitudinal differential.
Axles	All axles steered, axles 1 and 3 driven with transverse differential locks.
Suspension	All axles on hydro-pneumatic suspension and lockable hydraulically.
Tyres	6-fold, tyre size: 385/95 R 25 (14.00 R 25)
Steering	2-circuit system with hydraulic servo steering. Active speed depending rear axle steering, special steering programs for various driving situations.
Brakes	Service brake: all-wheel servo-air brake, all axles are equipped with disc brakes, dual circuit. Hand brake: spring-loaded, acting on all wheels of axles 2 and 3. Sustained-action brake: engine brake.
Driver's cab	Modern data bus technique, 24 Volt DC.
Electrical system	Detachable storage box at the front of chassis.

Crane superstructure

Frame	Self-manufactured, torsion-resistant welded design of high-tensile grain refined structural steel. The superstructure is connected with the carrier by a single-row ball bearing slewing ring which enables continuous rotation.
Crane drive	Diesel-hydraulic with 1 variable axial piston pump in open circuit, 1 gear type twin pump driven by the diesel engine of the carrier, 4 working movements simultaneously drivable.
Control	By self-centering four directional joysticks in the crane cabin and by varying the speed of the diesel engine, electronic precontrol and stepless regulation of all crane movements.
Hoist gear	Axial piston constant motor, rope winch with installed planetary gear and spring loaded, hydraulically releasing holding brake.
Luffing gear	1 differential double ram with safety check valves and hydraulic compensation circuit.
Slewing gear	Axial piston fixed displacement motor, Liebherr planetary gear, spring loaded hydraulically releasing holding brake.
Crane cab	Spacious corrosion resistant with comfort furnishings, rubber-elastically supported, with safety glazing, Operating and control elements for displacement and crane operation, comfortably equipped, air-conditioning system. For improved visibility cab slidable by telescopic arm and automatically lockable with chassis.
Safety devices	LICCON2 safe load indicator, hoist limit switch, safety valves against pipe and hose rupture.
Telescopic boom	1 base section and 5 boom sections. All boom sections hydraulically extendable separately by the rapid-cycle telescoping system Telematik. Boom length: 8.2 m – 36 m.
Counterweight	6.5 t basic counterweight firmly mounted.
Electrical system	Control of the electric and electronic components by the latest data bus technology.

Additional equipment

HK	Assembly jib 1.5 m long and incorporated into the swing-away jib (optional pulley set required).
K	Single folding jib, 7.5 m, Double swing-away jib 7.5 m – 13 m. Mechanical adjustment 0°, 20°, 40°, 60°.
Pulley set / hook for assembly jib	3 rope pulleys for a max. load capacity of 25 t. Single hook for max. 25 t load capacity.
Driver's and crane operator's cab	Lifting of the cab by the telescopic arm.
2nd hoist gear	For 2-hook operation or at operation with swing-away jib, if the main hoist rope shall remain reeved.
Tyres	6 tyres. Tyre size: 445/95 R 25 (16.00 R 25).
Drive 6 x 6	Additionally the second axle can be activated in off road operation.
Additional brake	Telma Eddy current brake at the 2 nd axle.
Other items of equipment available on request.	

Équipement

Châssis porteur

Cadre	Structure en caisson résistante à la torsion, fabriquée par Liebherr, en acier à grain fin très résistant.
Calage	Dispositif de calage horizontal et vertical en 4 points, entièrement déployable hydrauliquement. Utilisation avec commande à distance, mise à niveau automatique du calage, inclinomètre électronique.
Moteur	Moteur diesel, 6 cylindres, fabriqué par Cummins, à refroidissement par eau, de 243 kW (326 ch), couple max. 1375 Nm. Emissions des gaz d'échappement conformes au directive (EU) 2016/1628, EPA/CARB ou ECE-R.96. Capacité du réservoir à carburant: 300 l.
Boîte de vitesse	Boîte de vitesse ZF avec convertisseur de couple, embrayage lock-up et boîte de transfert intégrée avec différentiel longitudinal.
Essieux	Tous les essieux sont directeurs, les essieux 1 et 3 sont entraînés avec blocages des différentiels transversaux.
Suspension	Tous les essieux sont suspendus hydro-pneumatiquement et peuvent être bloqués hydrauliquement.
Pneumatiques	6 fois, dimension de pneumatiques : 385/95 R 25 (14.00 R 25)
Direction	2 circuits avec direction assistée hydraulique. Direction active des essieux arrière et dépendante de la vitesse, programmes de direction spéciaux pour les différents modes de déplacement.
Freins	Freins de service : servofrein à air comprimé, tous les essieux sont munis de freins à disque, à 2 circuits. Frein à main : par cylindres à ressorts, agissant sur les roues des essieux 2 et 3. Frein à régime continu: frein moteur.
Cabine	Technique moderne de transmission de données par BUS de données, courant continu 24 Volts.
Installation électrique	Coffre de rangement amovible sur la partie avant du véhicule.

Partie tournante

Cadre	Structure soudée de fabrication Liebherr, résistante à la torsion, en acier à grains fins très résistant. Une couronne d'orientation à une rangée de billes sert de lien avec le châssis porteur et permet une rotation illimitée.
Entraînement	Diesel-hydraulique avec 1 pompe à débit variable et pistons axiaux dans un circuit hydraulique ouvert, 1 double pompe à engrenages entraînée par le moteur Diesel dans le châssis porteur, 4 mouvements de travail pouvant être exécutés simultanément.
Commande	Commande dans la cabine du grutier via 4 manipulateurs à retour automatique en position neutre et régulation du régime du moteur diesel, servocommande électronique et régulation continue de tous les mouvements de la grue.
Mécanisme de levage	Moteur à débit constant et pistons axiaux, treuils avec réducteur planétaire intégré et le frein d'arrêt à ressort à desserrage hydraulique.
Mécanisme de relevage	1 vérins différentiels double avec clapet de sécurité anti-retour et conduite de compensation hydraulique.
Dispositif de rotation	Moteur à cylindrée constante et à pistons axiaux, réducteur planétaire Liebherr, frein d'arrêt à ressort à desserrage hydraulique.
Cabine de grue	Spacieuse cabine, traitement anticorrosion, équipement «grand confort», montée sur silentbloc en caoutchouc et dotée de vitres de sécurité, instruments de commande et de contrôle pour la translation et l'utilisation de la grue, équipement de confort, climatisation. Cabine mobile sur le bras télescopique offrant une visibilité optimale et verrouillable automatiquement avec le châssis porteur.
Dispositif de sécurité	Contrôleur de charge LICCON2, fin de course crochet haut, clapets de sécurité en cas de ruptures de flexibles.
Flèche télescopique	1 élément de base et 5 éléments télescopiques. Tous les éléments télescopiques peuvent être sortis individuellement et hydrauliquement grâce au système de télescopage rapide Telematik. Longueur de la flèche : 8,2 m à 36 m.
Contrepoids	Contrepoids de base fixe de 6,5 t.
Installation électrique	Technologie de bus de données à la pointe de la technologie pour la commande des composants électriques et électroniques.

Équipement supplémentaire

HK	Fléchette de montage 1,5 m, intégrée à la fléchette pliante (jeu de poulies, en option, nécessaire).
K	Fléchette pliante simple, longueur 7,5 m, Double fléchette pliante 7,5 m – 13 m, Reglage mécanique à 0°, 20°, 40°, 60°.
Jeu de poulie/ crochet pour la fléchette de montage	3 poulies de câble pour une capacité de charge de 25 t max. Crochet simple pour une capacité de charge de 25 t max.
Cabine conducteur / du grutier	Levage de la cabine au-dessus du bras télescopique.
2ème mécanisme de levage	Pour le fonctionnement en mode 2 crochets ou lors du fonctionnement avec la fléchette pliante, quand le câble de levage principal doit rester moufler.
Pneumatiques	6 pneumatiques. Dimension des pneumatiques : 445/95 R 25 (16.00 R 25).
Entraînement 6 x 6	L'essieu 2 peut également être activé sur le terrain.
Frein complémentaire	Frein de Telma au niveau du 1er essieu.

Autres équipements supplémentaires sur demande.

Equipaggiamento

Autotelaio

Telaio	Produzione Liebherr, struttura di tipo scatolato antitorione in acciaio a grana fine ad elevato grado di snervamento.
Stabilizzatori	Dispositivo di stabilizzazione in 4 punti, completamente idraulico. Utilizzo con radiocomando, livellamento stabilizzatori automatico, indicatore inclinazione elettronico.
Motore	Diesel a 6 cilindri, marca Cummins, raffreddato ad acqua, potenza 243 kW (326 CV), coppia massima 1375 Nm. Emissioni gas di scarico in base alla direttiva (EU) 2016/1628, EPA/CARB o ECE-R.96. Capacità del serbatoio carburante: 300 l.
Cambio	Cambio automatizzato ZF con convertitore di coppia, frizione Lock-up e riduttore-ripartitore integrato con differenziale longitudinale.
Assi	Tutti gli assi sterzanti, asse 1 e 3 traenti con blocco differenziale.
Sospensioni	Tutti gli assi hanno una sospensione idropneumatica "Niveaumatik", bloccabile idraulicamente.
Pneumatici	6 gomme. Dimensione: 385/95 R 25 (14.00 R 25).
Sterzo	Servosterzo a doppio circuito con servosterzo idraulico. Sistema sterzata attiva degli assi posteriori in base alla velocità, per le più diverse situazioni di guida.
Freni	Freno di servizio: pneumatico servoassistito su tutte le ruote, tutti gli assi sono equipaggiati con i freni a disco, a doppio circuito. Freno a mano: accumulatore a molla agente sulle ruote del 2° e 3° asse. Freno rallentatore: freno motore.
Cabina di guida	Moderna tecnica di trasmissione "data bus", corrente continua di 24 Volt.
Impianto elettrico	Situata nella parte anteriore del carro e smontabile.

Torretta

Telaio	Produzione Liebherr, struttura saldata antitorione in acciaio a grana fine ad elevato grado di snervamento. L'elemento di giunzione tra l'autotelaio e la torretta è costituito da una ralla, che permette la rotazione continua sui 360°.
Impianto idraulico	Idraulico diesel con una pompa a portata variabile a pistone assiale in circuito d'olio aperto, una pompa ad ingranaggi azionata dal motore diesel nel carro, 4 movimentazioni gru azionabili simultaneamente.
Comando	Per mezzo di manipolatori a ritorno automatico in posizione neutra e mediante la regolazione dei giri del motore. Comandi a controllo elettronico che permettono una regolazione progressiva di tutti i movimenti della gru.
Argano di sollevamento	Motore a cilindrata costante a pistone assiale, tamburo di sollevamento con ingranaggio epicicloidale integrato e freno d'arresto idraulico caricato a molla, ventilato.
Meccanismo d'inclinazione	1 cilindro con pompa con stantuffo a due diametri e valvole di sicurezza di non ritorno e compensamento idraulico.
Meccanismo di rotazione	Motore idraulico a cilindrata fissa, riduttore epicicloidale Liebherr e freno d'arresto idraulico caricato a molla ventilato.
Cabina del gruista	Cabina spaziosa e confortevole, resistente alla corrosione, processo cataforetico per la zincatura, montate su ammortizzatori in gomma, con vetratura di sicurezza, aria condizionata. Cabina traslabile attraverso un braccetto telescopico per migliorare la visibilità e fissabile automaticamente con il carro.
Dispositivi di sicurezza	Limitatore di carico elettronico LICCON2, interruttori di fine corsa sollevamento.
Braccio telescopico	1 elemento di base e 5 elementi telescopici. Tutti gli elementi sono sfilabili idraulicamente ed indipendentemente uno dall'altro. Sistema di telescopaggio rapido Telematik. Lunghezza braccio: 8,2 m - 36 m.
Zavorra	Zavorra base 6,5 t fissa.
Impianto elettrico	Comando delle componenti elettriche e elettroniche con la più moderna tecnica bus-dati.

Equipaggiamento addizionale

HK	Falconcino da montaggi 1,5 m, integrato nel falcone (set di pulegge optional necessario).
K	Singolo da 7,5 m. Falcone a volata variabile doppio 7,5 m - 13 m. Regolazione meccanica 0°, 20°, 40°, 60°.
Set di pulegge / ganci per falconcino da montaggi	3 pulegge con fune per una portata max. di 25 t. Gancio singolo per portata max. di 25 t.
Cabina	Sollevamento della cabina attraverso braccetto telescopico.
2° argano	Per l'utilizzo con 2 ganci o con falcone, quando la fune di sollevamento principale deve rimanere infilata.
Pneumatici	6 gomme. Dimensione: 445/95 R 25 (16.00 R 25).
Trazione 6 x 6	In aggiunta l'asse 2 può essere inserito per lo spostamento in cantiere.
Freno addizionale	Freno Telma sull'asse 1.

Altri equipaggiamenti fornibili a richiesta.

Equipamiento

Chasis

Bastidor	Estructura en forma de cajón de fabricación propia, a prueba de torsión, de acero de construcción de grano fino.
Estabilizadores	4 puntos de apoyo, con movilidad horizontal y vertical totalmente hidráulica. Accionamiento por telemando, nivelación automática, indicación de inclinación electrónica.
Motor	Diesel de 6 cilindros, marca Cummins, refrigerado por agua, potencia 243 kW (326 CV), par de giro máximo 1375 Nm. Según norma (EU) 2016/1628, EPA/CARB o ECE-R.96. Depósito de combustible: 300 l.
Caja de cambios	Caja de cambios ZF con convertidor, embrague puente y caja transfer integrada con diferencial longitudinal.
Ejes	Todos los ejes direccionales, ejes 1 y 3 motrices con bloqueos diferenciales transversales.
Suspensión	Todos los ejes con amortiguación hidroneumática y bloqueo hidráulico.
Cubiertas	6, tamaño: 385/95 R 25 (14.00 R 25).
Dirección	Sistema de dos circuitos con servomecanismo hidráulico. Dirección trasera activa en función de la velocidad, programas de dirección especiales para diferentes situaciones o modo de conducción.
Frenos	Freno de servicio: servofreno neumático con actuación a todas las ruedas, todos los ejes están dotados con frenos de discos, sistema de 2 circuitos. Freno de mano: por acumuladores de muelle con actuación a las ruedas de los ejes 2 y 3. Freno continuo: freno de motor.
Cabina	Moderna tecnología de bus de datos, 24 voltios de corriente continua.
Sistema eléctrico	Caja de cables extraíble en parte delantera de vehículo.

Superestructura

Bastidor	Estructura soldada de fabricación propia, a prueba de torsión, de acero de construcción de grano fino. Como elemento de unión hacia el bastidor móvil sirve una unión giratoria sobre bolas de una sola hilera que permite un giro ilimitado.
Accionamiento de grúa	Diesel-hidráulica con una bomba doble de pistones axiales en circuito abierto, 1 bomba doble de engranajes accionada desde el motor de diesel en el camión, 4 movimientos de trabajo simultáneamente posibles.
Mando	Palancas de control autocentrantes en la cabina de la grúa, reguladas por las rpm del motor, pilotaje electrónico, y regulación continua de todos los movimientos de la grúa.
Cabrestante	Motor de pistones axiales de desplazamiento fijo, Cabrestante con caja de transferencia integrada y freno de retención accionado por muelle.
Inclinación pluma	1 cilindro doble diferencial con válvulas de retención de seguridad y línea de compensación.
Mecanismo de giro	Motor hidráulico de émbolos axiales, engranaje planetario integrado con freno de retención accionado por muelle
Cabina	Cabina espaciosa resistente a la corrosión provista de equipación confortable, con suspensión elástica, con acristalamiento de seguridad, elementos de mando y control para operación de mando y grúa, equipamiento confort, aire acondicionado, cabina desplazable a través de brazo telescópico para mejor visibilidad y automáticamente embulonable al chasis.
Dispositivos de seguridad	Limitador de cargas LICCON2, limitador de fin de carrera de elevación, válvulas de seguridad contra la rotura de tuberías y latiguillos.
Pluma telescópica	1 elemento base e 5 secciones telescópicas. Sistema de sfilo telescópico idromeccánico a fasi e due rinvii a mezzo pulegge. Braccio sfilabile con carico parziale. Lunghezza del braccio: 8,2 m - 36 m.
Lastre	6,5 t contrapeso base fijo.
Sistema eléctrico	Control de los componentes eléctricos y electrónicos con modernísima técnica de bus de datos.

Equipamiento adicional/alternativo

HK	Plumín de montaje 1,5 m integrada en plumín lateral (se requiere un juego de rodillos opcional).
K	Plumín lateral sencillo de 7,5 m de longitud, Plumín lateral doble 7,5 m - 13 m, Ajuste mecánico a 0°, 20°, 40°, 60°.
Juego poleas / gancho para plumín de montaje	3 poleas para max. 25 t capacidad de carga, gancho simple para max. 25 t capacidad de carga.
Cabino de mando y grúa	Elevación de la cabina a través de brazo telescópico.
Cabrestante auxiliar	Para trabajo con dos ganchos o bien con plumín para mantener cabrestante principal con sus reenvíos puestos.
Cubiertas	6 cubiertas, tamaño: 445/95 R 25 (16.00 R 25).
Tracción 6 x 6	Adicionalmente se puede accionar el segundo eje sobre terreno.
Freno adicional	Freno eléctrico Telma en primer eje.
Otro equipamiento bajo pedido.	

Оснащение

Шасси крана

Рама	Коробчатая конструкция собственного производства, жесткая на скручивание, выполнена из мелкозернистой конструкционной стали высокой прочности.
Выносные опоры	4-точечная система опор с полностью гидравлическим выдвиганием в горизонтальной и вертикальной плоскостях. Управление с помощью пульта ДУ, автоматическое нивелирование опор, электронная индикация наклона.
Двигатель	6-цилиндровый дизельный двигатель Cummins, с водяным охлаждением, мощность 243 кВт (326 л. с), макс. крутящий момент 1375 Нм. Выбросы ОГ соответствуют требованиям Директивы (ЕС) 2016/1628, EPA/CARB или ECE-R.96. Топливный бак: 300 л.
Коробка передач	Коробка передач ZF, переключаемая под нагрузкой, с преобразователем крутящего момента, блокировочной муфтой (Lock-up) и встроенной раздаточной коробкой с продольным дифференциалом.
Мосты крана	Все мосты являются управляемыми, мосты 1 и 3 имеют привод с поперечной блокировкой дифференциалов.
Подвеска	Все мосты оснащены гидропневматической подвеской и гидравлической блокировкой.
Комплект шин	6 шт., размер шины: 385/95 R 25 (14.00 R 25).
Рулевое управление	Двухконтурная тормозная система с гидроусилителем руля. Активное, зависящее от скорости управление задними мостами, специальные программы рулевого управления для различных ситуаций при движении.
Тормоза	Рабочий тормоз: двухконтурная тормозная система с пневматическим сервоприводом для всех колес, все мосты оснащены дисковыми тормозами. Ручной тормоз: пружинный энергоаккумулятор с воздействием на колеса второго и третьего мостов. Тормоз-замедлитель: моторный тормоз.
Кабина водителя	Современная технология шины данных, 24 В постоянного тока.
Электрооборудование	Съемный ящик для хранения в передней части автомобиля.

Крановая установка

Рама	Сварная конструкция собственного производства, устойчивая к кручению, выполнена из высокопрочной мелкозернистой конструкционной стали. Соединительным элементом с шасси крана служит однорядное роликовое опорно-поворотное устройство, которое обеспечивает неограниченное вращение.
Привод крана	Дизель-гидравлический с 1 аксиально-поршневым регулируемым насосом с открытым контуром, 1 сдвоенный шестеренный насос с приводом от дизельного двигателя в шасси, возможность одновременного выполнения четырех рабочих движений.
Система управления	Посредством самоцентрирующихся четырех ручных рычагов управления в кабине крана и с помощью регулировки скорости вращения дизельного двигателя, предварительного электронного управления и бесступенчатого регулирования всех движений крана.
Механизм подъема	Осевой поршневой двигатель фиксированного рабочего объема, тросовая лебедка со встроенным планетарным редуктором и подпружиненным, гидравлически вентилируемым стопорным тормозом.
Механизм изменения вылета стрелы	Один двойной дифференциальный цилиндр с предохранительными обратными клапанами и гидравлической уравнивающей линией.
Механизм поворота	Нерегулируемый аксиально-поршневой двигатель, планетарный редуктор, подпружиненный стопорный тормоз с гидравлическим отключением.
Кабина крановщика	Просторная комфортабельная кабина из коррозионно-стойкой листовой стали, на резиновой упругой подвеске, с защитным остеклением безопасным стеклом, с элементами управления и контроля для эксплуатации автомобиля и крана, с комфортным оборудованием и кондиционером. Для улучшения обзора кабина перемещается с помощью телескопического рычага и автоматически блокируется с помощью ходовой тележки.
Предохранительные устройства	Система контроля перегрузки LICCON2, концевые ограничители хода, предохранительные клапаны на случай разрыва трубо- и шлангопроводов.
Телескопическая стрела	1 основная секция и 5 телескопических секций. Все телескопические секции выдвигаются отдельно с помощью быстродействующей телескопической системы Telematik, Длина стрелы: 8,2 - 36 м.
Противовес	Основной противовес 6,5 т, установлен неподвижно.
Электрооборудование	Управление электрическими и электронными компонентами с использованием новейших технологий шины данных.





































Дополнительное оборудование

НК	Монтажный удлинитель 1,5 м, встроен в откидной удлинитель (требуется дополнительный набор роликов).
К	Простой откидной удлинитель 7,5 м, двухсекционный откидной удлинитель 7,5-13 м, с механической регулировкой под углом 0°; 20°; 40°; 60°.
Набор роликов/крюки для монтажного удлинителя	Три канатных блока для макс. грузоподъемности 25 т. Простой крюк для макс. грузоподъемности 25 т.
Кабина автомобиля и крана	Подъем кабины с помощью телескопического рычага.
2-й механизм подъема	Для работы с двумя крюками или откидным удлинителем, если основной грузовой канат должен оставаться запасованным.
Комплект шин	6 шт. Размер шины: 445/95 R 25 (16.00 R 25).
Привод 6 x 6	При работе на пересеченной местности дополнительно может быть подключен второй мост
Дополнительный тормоз	Вихретоочный тормоз Telma на первом мосту
Другое дополнительное оснащение по запросу.	

Symbolerklärung

Description of symbols · Explication des symboles · Legenda simboli

Descripción de los símbolos · Объяснение символов

	Max. Tragkraft Max. capacity Capacité max. Capacità max. Max. capacidad de carga Макс. грузоподъемность		Abstützungen vorne Outriggers front Calage avant Stabilizzatori davanti Estabilizadores delante Выносные опоры спереди		Ausladung Radius Portée Raggio di lavoro Radio de trabajo Вылет стрелы
	Max. Hubhöhe Max. hoist height Hauteur de levage max. Altezza di sollevamento max. Altura de elevación máx. Макс. высота подъема		Abstützungen hinten Outriggers rear Calage arrière Stabilizzatori dietro Estabilizadores detrás Выносные опоры сзади		Teleskopausleger Telescopic boom Flèche télescopique Braccio telescopico Pluma telescópica Телескопическая стрела
	Max. Ausladung Max. radius Portée max. Max. raggio di lavoro Radio de trabajo máx. Макс. вылет стрелы		Kranoberwagen Crane superstructure Partie tournante de la grue Torretta Superestructura Поворотная платформа крана		Klappspitze Swing away jib Flèche télescopique Falcone Plumin lateral Откидной удлинитель
	Fahrzeugbreite Vehicle width Largeur du véhicule Larghezza totale Anchura de chasis Ширина автомобиля		stufenlos infinitely variable en continu continuo regularable sin escalonamiento бесступенчато		Klappspitze inkl. integrierter Montagespizze Folding jib including integral assembly jib Pointe pliante avec pointe de montage incluse Plumin abatible incl. plumin de montage integrado Punta pleghevole inclusa punta di montaggio integrata Гусек со встроеным монтажным гуськом
	Bereifung Tyres Pneumatiques Pneumatici c Cubiertas Шины		Seildurchmesser Rope diameter Diamètre Diametro Diametro Диаметр		
	Hakenflasche/Traglast Hookblock/Capacity Moufle à crochet/Capacité de charge Bozzello/Portata Pasteca/Capacidad de carga Крюковая подвеска/грузоподъемность		Seillänge Rope length Longueur du câble Lunghezza fune Longitud cable Длина каната		
	Rollen No. of sheaves Poulies Pulegge Poleas Канатных блоков		Max. Seilzug Max. single line pull Effort au brin maxi. Mass. tiro diretto fune Tiro máx. en cable Макс. тяговое усилие		
	Stränge No. of lines Brins Tratti portanti Reenvios Запасовка		Hubwerk Hoist gear Trebille de levage Argano Cabrestante Механизм подъема		
	Gewicht Weight Poids Peso Peso Собст. вес		Drehgeschwindigkeiten Slewing speeds Vitesse d'orientation Velocità di rotazione Velocidades de giro Скорости вращения		
	Kranfahrzeug Crane carrier Châssis porteur Autotelaio Chassis Шасси		Auslegerlänge Boom length Longueur de la flèche Lunghezza braccio Longitud de pluma Длина стрелы		
	Fahrgeschwindigkeit Driving speed Vitesse de translation Velocità su strada Velocidad Скорость передвижения		Auslegerstellung Boom position Position de la flèche Posizionamento braccio Inclinación de pluma Положение стрелы		
	Steigfähigkeit Gradability Aptitude à gravir les pentes Pendenza Capacidad motriz de ascensión Преодолеваемый угол подъема		Ballast Counterweight Contrepoids Contrappeso Contrapeso Противовес		
	Getriebe Transmission Boîte de vitesse Cambio Caja de cambios Коробка передач		Abstützungen Outriggers Calage Stabilizzatori Estabilizadores Выносные опоры		
	Gang Gear Vitesse Velocità Marcha Скорость		Abstützungen - frei auf Reifen Outriggers - free on tyres Calage - libre sur pneus Stabilizzatori - non stabilizzati su gomma Estabilizadores - sobre neumáticos Выносные опоры - свободны на колесах		
	Straßengang Onroad gear Vitesse de route Andatura su strada Velocidad en carretera Передача для движения по дороге		Drehwerk / Arbeitsbereich Slewing gear / Working area Mécanisme d'orientation / Plage de travail Rotazione / Raggio di lavoro Mecanismo de giro / Área de trabajo Механизм поворота / Рабочая область		
	Fmax Max. Stützkkräfte Max. supporting forces Forces d'appui max. Max force di supporto Fuerzas de apoyo máx. Макс. сила реакции опоры		Norm Standard Norme Normativa Norma Стандарт		

Anmerkungen

1. Die Traglasttabellen sind berechnet nach EN 13000.
2. Bei der Berechnung der Traglasttabellen ist mindestens eine Windgeschwindigkeit von 9 m/s (33 km/h) und bezüglich der Last eine Windfläche von 1 m² pro Tonne Last und ein Widerstandsbeiwert der Last von 1,2 berücksichtigt. Beim Heben von Lasten mit großer Windangriffsfläche und/oder hohen Widerstandsbeiwerten muss die in den Traglasttabellen angegebene max. Windgeschwindigkeit reduziert werden.
3. Traglasten für Einsatz als Montagekran (entspricht Kraneinstufung nach ISO 4301-1, Krangruppe A1).
4. Die Traglasten sind in Tonnen angegeben.
5. Das Gewicht des Lasthakens bzw. der Hakenflasche ist Teil der Last und ist daher von den Traglasten abzuziehen.
6. Die Ausladungen sind von der Drehmitte aus gemessen.
7. Die angegebenen Längen des Teleskopauslegers sind Maximalwerte und können geringfügig abweichen.
8. Die Traglasten für den Teleskopausleger gelten bei demontierter Klappspitze.
9. Traglaständerungen vorbehalten.
10. Traglasten über 45 t nur mit Zusatzflasche.
11. Die Fahr- und Krankabine ist eingefahren und verriegelt!
12. Die Daten dieser Broschüre dienen zur allgemeinen Information. Sämtliche Angaben erfolgen ohne Gewähr. Anweisungen zur ordnungsgemäßen Inbetriebnahme des Krans entnehmen Sie bitte der Betriebsanleitung und dem Traglasttabellenbuch.
13. Die Abbildungen enthalten auch Zubehör und Sonderausstattungen, die nicht zum serienmäßigen Lieferumfang gehören.

Remarques

1. Les tableaux des charges sont calculés selon EN 13000.
2. Une vitesse de vent de 9 m/s (33 km/h) minimum, une surface de prise au vent de 1 m² par tonne ainsi qu'un coefficient de résistance au vent de la charge 1,2 sont pris en compte pour le calcul des tableaux de charge. Lorsque des charges ayant une surface de prise au vent et/ou un coefficient de résistance au vent plus élevé(e)s sont levées, la vitesse de vent maximale indiquée dans les tableaux de charge doit être réduite.
3. Forces de levage pour application de grue de montage (correspond à la classification de grues selon ISO 4301-1, groupe de grues A1).
4. Les charges sont indiquées en tonnes.
5. Le poids du crochet de levage resp. de la moufle à crochet est une partie de la charge et doit donc être déduit de la capacité de charge.
6. Les portées sont calculées à partir de l'axe de rotation.
7. Les longueurs indiquées pour la flèche télescopique sont des valeurs maximales et peuvent légèrement varier dans la réalité.
8. Les charges indiquées pour la flèche télescopique sont valables lorsque la fléchette plantée est démontée.
9. Charges données sous réserve de modification.
10. Les charges supérieures à 45 t ne peuvent être levées qu'avec un moufle complémentaire.
11. La cabine de conduite et du grutier est rétractée et verrouillée!
12. Les données de cette brochure sont données à titre informatif. Ces renseignements sont sans garantie. Les consignes relatives à la bonne mise en service de la grue sont disponibles dans le manuel d'utilisation et le manuel de tableaux de charge.
13. Les figures contiennent également des accessoires et des équipements spéciaux non inclus de série dans la livraison.

Observaciones

1. Las tablas de carga se calculan según EN 13000.
2. En el cálculo de las tablas de carga se ha tenido en cuenta una velocidad del viento mínima de 9 m/s (33 km/h) y con respecto a la carga una superficie expuesta al viento de 1 m² por tonelada de carga y un coeficiente de la resistencia del viento de la carga de 1,2. A la hora de elevar cargas con superficies grandes expuestas al viento y/o coeficientes altos de la resistencia al viento hay que reducir las velocidades máx. del viento indicadas en las tablas de cargas.
3. Capacidades de carga para uso como grúa de montaje (de acuerdo con la clasificación de grúas conforme a la norma ISO 4301-1, grupo de grúas A1).
4. Las capacidades de carga se indican en toneladas.
5. El peso del gancho o de la pasteca está incluido en la carga y debe de ser restado de la capacidad de carga.
6. Los radios de trabajo deben de ser medidos desde el centro.
7. Las longitudes indicadas de la pluma son valores máximos y pueden diferir ligeramente.
8. Las capacidades de carga para la pluma telescópica son válidas con el plumín lateral desmontado.
9. Las capacidades de carga están sujetas a modificaciones.
10. Capacidades de carga superiores a 45 t sólo con polipasto.
11. La cabina del camión y de la grúa están recogidas y embulonadas!
12. Los datos de este folleto sirven de información general y están sujetos a modificaciones. Rogamos consulten las instrucciones sobre el correcto funcionamiento de la grúa en el manual y el listado de tablas de carga.
13. Las ilustraciones incluyen equipamiento adicional y especial, que no vienen de serie.

Remarks

1. The load charts are calculated according to EN 13000.
2. For the calculation of the load charts at least a wind speed of 9 m/s (33 km/h) and regarding the load a sail area of 1 m² per ton load and a wind resistance coefficient of 1.2 on the load have been taken into account. For lifting of loads with large sail areas and/or high wind resistance coefficients the maximum wind speed as stated in the load charts has to be reduced.
3. The lifting capacities stated are valid for lifting operation only (corresponding with crane classification according to ISO 4301-1, crane group A1).
4. Lifting capacities are given in metric tons.
5. The weight of the hook blocks and hooks is part of the load and therefore it must be deducted from the lifting capacities.
6. Working radii are measured from the slewing centre.
7. The stated lengths of the telescopic boom are maximum values and may deviate slightly.
8. The lifting capacities given for the telescopic boom apply if the folding jib is removed.
9. Subject to modification of lifting capacities.
10. Lifting capacities above 45 t only with additional pulley block.
11. The drive and crane cabin is retracted and locked!
12. The data of this brochure serves only for general information. All information is provided without warranty. Instructions for the correct commissioning of the crane please take from the operation manual and the load chart book.
13. The pictures contain also accessories and special equipment not included in the standard scope of delivery.

Note

1. Le tabelle sono calcolate secondo la norma EN 13000.
2. Per il calcolo delle tabelle di portata bisogna considerare una velocità minima del vento di 9 m/s (33 km/h) e relativamente al carico, una superficie esposta al vento di 1 m² per tonnellata sollevata e un coefficiente di resistenza al vento di 1,2 sul carico. Durante il sollevamento del carico con superficie esposta al vento molto vasta e/o coefficienti di resistenza del vento molto alti, la velocità massima del vento indicata nelle tabelle di portata deve essere ridotta.
3. Carichi massimi per l'impiego come gru da montaggi (corrisponde alla classificazione ISO 4301-1, gruppo A1).
4. Le portate sono indicate in tonnellate.
5. Il peso del gancio e/o del bozzello sono da considerarsi parte del carico, per cui sono da sottrarre dalle tabelle.
6. I raggi di lavoro sono misurati dal centro ralla.
7. Le lunghezze del braccio telescopico indicate sono valori di massima e possono discostarsi di poco.
8. Le tabelle di carico per il braccio telescopico sono valide con il falcone smontato.
9. Con riserva di modifiche delle portate.
10. Portate superiori a 45 t. solo con bozzello addizionale.
11. La cabina guida/torretta è collocata in posizione guida e fissata!
12. I dati di questo prospetto sono utili come informazione generale. Tutte le indicazioni vengono fornite senza garanzia. Si prega di desumere le istruzioni per la messa in servizio della gru dal manuale di istruzioni per l'uso e dal manuale delle tabelle di carico.
13. Le illustrazioni contengono anche accessori ed equipaggiamento speciale che non appartengono alle dotazioni di serie.

Замечания

1. Таблицы грузоподъемности рассчитаны согласно EN 13000.
2. При расчете таблиц грузоподъемности приняты минимальная скорость ветра 9 м/с (33 км/час), парусность (ветровая площадь) груза 1 кв. м на тонну поднимаемого груза и коэффициент воздушного сопротивления груза 1,2. При подъеме грузов с большей парусностью и/или с высоким коэффициентом воздушного сопротивления необходимо уменьшить указанное в таблицах грузоподъемности значение максимальной скорости ветра.
3. При использовании в качестве монтажного крана таблицы грузоподъемности отвечают требованиям ИСО 4301-1, группа крана А1.
4. Значения грузоподъемности даны в тоннах.
5. Вес грузового крюка и/или крюковой подвески является частью груза и поэтому должен быть вычтен из значения грузоподъемности.
6. Вылет измерен от центра вращения.
7. Указанные длины телескопической стрелы являются максимальными значениями и могут значительно отличаться.
8. Грузоподъемность для телескопической стрелы действительна при демонтированном откидном удлинителе.
9. Возможно изменение значений грузоподъемности.
10. Грузоподъемность свыше 45 Т возможна только с дополнительной крюковой обоймой.
11. Водительская и крановая кабина задвинута и заблокирована!
12. Данная брошюра предназначена для общего информирования. Все без исключения данные приведены без обязательств по их соблюдению. Инструкции по надлежащему вводу крана в эксплуатацию находятся в руководстве по эксплуатации и в таблицах грузоподъемности.
13. На иллюстрациях изображены комплектующие узлы и специальное оборудование, не относящиеся к объему серийных поставок.

MyLiebherr

**Ihr einfacher Zugang in die digitale Liebherr-Servicewelt ist unser MyLiebherr-Portal.
Profitieren Sie sofort von umfangreichen Service- und Zusatzleistungen für Ihre Mobil- und Raupenkrane.**

Our MyLiebherr portal is the easy way for you to access Liebherr's digital service world.
Take advantage of extensive basic and additional services for your mobile and crawler cranes.

Avec notre portail MyLiebherr, accédez facilement à l'univers numérique du service de Liebherr.
Bénéficiez dès maintenant d'un service global et de prestations complémentaires pour vos grues mobiles et sur chenilles.

Il vostro accesso semplice al mondo dell'assistenza Liebherr digitale è il nostro portale MyLiebherr.
Approfittate subito dei numerosi servizi e prestazioni aggiuntive per le vostre gru mobili e cingolate.

Su acceso al universo de servicios de Liebherr digital es muy fácil con el portal MyLiebherr.
Disfrute de un servicio completo y de servicios adicionales para sus grúas móviles y sobre orugas.

Портал MyLiebherr – простой доступ к цифровому миру сервиса Liebherr. Пользуйтесь преимуществами широкого спектра сервисных и дополнительных услуг для мобильных и гусеничных подъемных кранов уже сейчас.



One portal, all services MyLiebherr



Planning

Crane Finder



Operations

Performance



Planning

Crane Planner 2.0



Operations

Documents



Maintenance

Spare Parts Catalogue



Planning

LICCON Work Planner



Training

Digital Crane Operator



Maintenance

Parts Shop

Änderungen vorbehalten · Subject to modification · Sous réserve de modifications · Con riserva di modifiche · Salvo modificaciones · Возможны изменения

Liebherr-Werk Echingen GmbH · Postfach 1361 · 89582 Echingen, Germany
Phone +49 73 91 5 02-0 · www.liebherr.com

MyLiebherr



Printed in Germany (3)
lwe-tq-301-03-def/1807-2022

MyLiebherr

**Ihr einfacher Zugang in die digitale Liebherr-Servicewelt ist unser MyLiebherr-Portal.
Profitieren Sie sofort von umfangreichen Service- und Zusatzleistungen für Ihre Mobil- und Raupenkrane.**

Our MyLiebherr portal is the easy way for you to access Liebherr's digital service world.
Take advantage of extensive basic and additional services for your mobile and crawler cranes.

Avec notre portail MyLiebherr, accédez facilement à l'univers numérique du service de Liebherr.
Bénéficiez dès maintenant d'un service global et de prestations complémentaires pour vos grues mobiles et sur chenilles.

Il vostro accesso semplice al mondo dell'assistenza Liebherr digitale è il nostro portale MyLiebherr.
Approfittate subito dei numerosi servizi e prestazioni aggiuntive per le vostre gru mobili e cingolate.

Su acceso al universo de servicios de Liebherr digital es muy fácil con el portal MyLiebherr.
Disfrute de un servicio completo y de servicios adicionales para sus grúas móviles y sobre orugas.

Портал MyLiebherr – простой доступ к цифровому миру сервиса Liebherr. Пользуйтесь преимуществами широкого спектра сервисных и дополнительных услуг для мобильных и гусеничных подъемных кранов уже сейчас.



One portal, all services MyLiebherr



Planning

Crane Finder



Operations

Performance



Planning

Crane Planner 2.0



Operations

Documents



Maintenance

Spare Parts Catalogue



Planning

LICCON Work Planner



Training

Digital Crane Operator



Maintenance

Parts Shop

Änderungen vorbehalten · Subject to modification · Sous réserve de modifications · Con riserva di modifiche · Salvo modificaciones · Возможны изменения

Liebherr-Werk Echingen GmbH · Postfach 1361 · 89582 Echingen, Germany
Phone +49 73 91 5 02-0 · www.liebherr.com

MyLiebherr



Printed in Germany (2)
lwe-td-301-03-defisr07-2022

Anmerkungen

1. Die Traglasttabellen sind berechnet nach EN 13000.
2. Bei der Berechnung der Traglasttabellen ist mindestens eine Windgeschwindigkeit von 9 m/s (33 km/h) und bezüglich der Last eine Windfläche von 1 m² pro Tonne Last und ein Widerstandsbeiwert der Last von 1,2 berücksichtigt. Beim Heben von Lasten mit großer Windangriffsfläche und/oder hohen Widerstandsbeiwerten muss die in den Traglasttabellen angegebene max. Windgeschwindigkeit reduziert werden.
3. Traglasten für Einsatz als Montagekran (entspricht Kraneinstufung nach ISO 4301-1, Krangruppe A1).
4. Die Traglasten sind in Tonnen angegeben.
5. Das Gewicht des Lasthakens bzw. der Hakenflasche ist Teil der Last und ist daher von den Traglasten abzuziehen.
6. Die Ausladungen sind von der Drehmitte aus gemessen.
7. Die angegebenen Längen des Teleskopauslegers sind Maximalwerte und können geringfügig abweichen.
8. Die Traglasten für den Teleskopausleger gelten bei demontierter Klappspitze.
9. Traglaständerungen vorbehalten.
10. Traglasten über 45 t nur mit Zusatzflasche.
11. Die Fahr- und Krankabine ist eingefahren und verriegelt!
12. Die Daten dieser Broschüre dienen zur allgemeinen Information. Sämtliche Angaben erfolgen ohne Gewähr. Anweisungen zur ordnungsgemäßen Inbetriebnahme des Krans entnehmen Sie bitte der Betriebsanleitung und dem Traglasttabellenbuch.
13. Die Abbildungen enthalten auch Zubehör und Sonderausstattungen, die nicht zum serienmäßigen Lieferumfang gehören.

Remarques

1. Les tableaux des charges sont calculés selon EN 13000.
2. Une vitesse de vent de 9 m/s (33 km/h) minimum, une surface de prise au vent de 1 m² par tonne ainsi qu'un coefficient de résistance au vent de la charge 1,2 sont pris en compte pour le calcul des tableaux de charge. Lorsque des charges ayant une surface de prise au vent et/ou un coefficient de résistance au vent plus élevé(e)s sont levées, la vitesse de vent maximale indiquée dans les tableaux de charge doit être réduite.
3. Forces de levage pour application de grue de montage (correspond à la classification de grues selon ISO 4301-1, groupe de grues A1).
4. Les charges sont indiquées en tonnes.
5. Le poids du crochet de levage resp. de la moufle à crochet est une partie de la charge et doit donc être déduit de la capacité de charge.
6. Les portées sont calculées à partir de l'axe de rotation.
7. Les longueurs indiquées pour la flèche télescopique sont des valeurs maximales et peuvent légèrement varier dans la réalité.
8. Les charges indiquées pour la flèche télescopique sont valables lorsque la fléchette plantée est démontée.
9. Charges données sous réserve de modification.
10. Les charges supérieures à 45 t ne peuvent être levées qu'avec un moufle complémentaire.
11. La cabine de conduite et du grutier est rétractée et verrouillée!
12. Les données de cette brochure sont données à titre informatif. Ces renseignements sont sans garantie. Les consignes relatives à la bonne mise en service de la grue sont disponibles dans le manuel d'utilisation et le manuel de tableaux de charge.
13. Les figures contiennent également des accessoires et des équipements spéciaux non inclus de série dans la livraison.

Observaciones

1. Las tablas de carga se calculan según EN 13000.
2. En el cálculo de las tablas de carga se ha tenido en cuenta una velocidad del viento mínima de 9 m/s (33 km/h) y con respecto a la carga una superficie expuesta al viento de 1 m² por tonelada de carga y un coeficiente de la resistencia del viento de la carga de 1,2. A la hora de elevar cargas con superficies grandes expuestas al viento y/o coeficientes altos de la resistencia al viento hay que reducir las velocidades máx. del viento indicadas en las tablas de cargas.
3. Capacidades de carga para uso como grúa de montaje (de acuerdo con la clasificación de grúas conforme a la norma ISO 4301-1, grupo de grúas A1).
4. Las capacidades de carga se indican en toneladas.
5. El peso del gancho o de la pasteca está incluido en la carga y debe de ser restado de la capacidad de carga.
6. Los radios de trabajo deben de ser medidos desde el centro.
7. Las longitudes indicadas de la pluma son valores máximos y pueden diferir ligeramente.
8. Las capacidades de carga para la pluma telescópica son válidas con el plumín lateral desmontado.
9. Las capacidades de carga están sujetas a modificaciones.
10. Capacidades de carga superiores a 45 t sólo con polipasto.
11. La cabina del camión y de la grúa están recogidas y embulonadas!
12. Los datos de este folleto sirven de información general y están sujetos a modificaciones. Rogamos consulten las instrucciones sobre el correcto funcionamiento de la grúa en el manual y el listado de tablas de carga.
13. Las ilustraciones incluyen equipamiento adicional y especial, que no vienen de serie.

Remarks

1. The load charts are calculated according to EN 13000.
2. For the calculation of the load charts at least a wind speed of 9 m/s (33 km/h) and regarding the load a sail area of 1 m² per ton load and a wind resistance coefficient of 1.2 on the load have been taken into account. For lifting of loads with large sail areas and/or high wind resistance coefficients the maximum wind speed as stated in the load charts has to be reduced.
3. The lifting capacities stated are valid for lifting operation only (corresponding with crane classification according to ISO 4301-1, crane group A1).
4. Lifting capacities are given in metric tons.
5. The weight of the hook blocks and hooks is part of the load and therefore it must be deducted from the lifting capacities.
6. Working radii are measured from the slewing centre.
7. The stated lengths of the telescopic boom are maximum values and may deviate slightly.
8. The lifting capacities given for the telescopic boom apply if the folding jib is removed.
9. Subject to modification of lifting capacities.
10. Lifting capacities above 45 t only with additional pulley block.
11. The drive and crane cabin is retracted and locked!
12. The data of this brochure serves only for general information. All information is provided without warranty. Instructions for the correct commissioning of the crane please take from the operation manual and the load chart book.
13. The pictures contain also accessories and special equipment not included in the standard scope of delivery.

Note

1. Le tabelle sono calcolate secondo la norma EN 13000.
2. Per il calcolo delle tabelle di portata bisogna considerare una velocità minima del vento di 9 m/s (33 km/h) e relativamente al carico, una superficie esposta al vento di 1 m² per tonnellata sollevata e un coefficiente di resistenza al vento di 1,2 sul carico. Durante il sollevamento del carico con superficie esposta al vento molto vasta e/o coefficienti di resistenza del vento molto alti, la velocità massima del vento indicata nelle tabelle di portata deve essere ridotta.
3. Carichi massimi per l'impiego come gru da montaggi (corrisponde alla classificazione ISO 4301-1, gruppo A1).
4. Le portate sono indicate in tonnellate.
5. Il peso del gancio e/o del bozzello sono da considerarsi parte del carico, per cui sono da sottrarre dalle tabelle.
6. I raggi di lavoro sono misurati dal centro ralla.
7. Le lunghezze del braccio telescopico indicate sono valori di massima e possono discostarsi di poco.
8. Le tabelle di carico per il braccio telescopico sono valide con il falcone smontato.
9. Con riserva di modifiche delle portate.
10. Portate superiori a 45 t. solo con bozzello addizionale.
11. La cabina guida/torretta è collocata in posizione guida e fissata!
12. I dati di questo prospetto sono utili come informazione generale. Tutte le indicazioni vengono fornite senza garanzia. Si prega di desumere le istruzioni per la messa in servizio della gru dal manuale di istruzioni per l'uso e dal manuale delle tabelle di carico.
13. Le illustrazioni contengono anche accessori ed equipaggiamento speciale che non appartengono alle dotazioni di serie.

















Замечания

1. Таблицы грузоподъемности рассчитаны согласно EN 13000.
2. При расчете таблиц грузоподъемности приняты минимальная скорость ветра 9 м/с (33 км/час), парусность (ветровая площадь) груза 1 кв. м на тонну поднимаемого груза и коэффициент воздушного сопротивления груза 1,2. При подъеме грузов с большей парусностью и/или с высоким коэффициентом воздушного сопротивления необходимо уменьшить указанное в таблицах грузоподъемности значение максимальной скорости ветра.
3. При использовании в качестве монтажного крана таблицы грузоподъемности отвечают требованиям ИСО 4301-1, группа крана А1.
4. Значения грузоподъемности даны в тоннах.
5. Вес грузового крюка и/или крюковой подвески является частью груза и поэтому должен быть вычтен из значения грузоподъемности.
6. Вылет измерен от центра вращения.
7. Указанные длины телескопической стрелы являются максимальными значениями и могут незначительно отличаться.
8. Грузоподъемность для телескопической стрелы действительна при демонтированном откидном удлинителе.
9. Возможно изменение значений грузоподъемности.
10. Грузоподъемность свыше 45 Т возможна только с дополнительной крюковой обоймой.
11. Водительская и крановая кабина задвинута и заблокирована!
12. Данная брошюра предназначена для общего информирования. Все без исключения данные приведены без обязательств по их соблюдению. Инструкции по надлежащему вводу крана в эксплуатацию находятся в руководстве по эксплуатации и в таблицах грузоподъемности.
13. На иллюстрациях изображены комплектующие узлы и специальное оборудование, не относящиеся к объему серийных поставок.

Symbolerklärung

Description of symbols · Explication des symboles · Legenda simboli

Descripción de los símbolos · Объяснение символов

	Max. Tragkraft Max. capacity Capacité max. Capacità max. Máx. capacidad de carga Макс. грузоподъемность		Abstützungen vorne Outriggers front Calage avant Stabilizzatori davanti Estabilizadores delante Выносные опоры спереди		Ausladung Radius Portée Raggio di lavoro Radio de trabajo Вылет стрелы
	Max. Hubhöhe Max. hoist height Hauteur de levage max. Altezza di sollevamento max. Altura de elevación máx. Макс. высота подъема		Abstützungen hinten Outriggers rear Calage arrière Stabilizzatori dietro Estabilizadores detrás Выносные опоры сзади		Teleskopausleger Telescopic boom Flèche télescopique Braccio telescopico Pluma telescópica Телескопическая стрела
	Max. Ausladung Max. radius Portée max. Max. raggio di lavoro Radio de trabajo máx. Макс. вылет стрелы		Kranoberwagen Crane superstructure Partie tournante de la grue Torretta Superestructura Поворотная платформа крана		Klappspitze Swing away jib Flèche pliante Falcone Plumin lateral Откидной удлинитель
	Fahrzeugbreite Vehicle width Largeur du véhicule Larghezza totale Anchura de chasis Ширина автомобиля		stufenlos infinitely variable en continu continuo regularable sin escalonamiento бесступенчато		Klappspitze inkl. integrierter Montagespizze Folding jib including integral assembly jib Pointe pliante avec pointe de montage incluse Plumin abatible incl. plumin de montage integrado Punta pleghevole inclusa punta di montaggio integrata Гусек со встроенным монтажным гуськом
	Bereifung Tyres Pneumatiques Pneumatici c Cubiertas Шины		Seildurchmesser Rope diameter Diamètre Diametro Diametro Диаметр		
	Hakenflasche/Traglast Hookblock/Capacity Moufle à crochet/Capacité de charge Bozzello/Portata Pasteca/Capacidad de carga Крюковая подвеска/грузоподъемность		Seillänge Rope length Longueur du câble Lunghezza fune Longitud cable Длина каната		
	Rollen No. of sheaves Poulies Pulegge Poleas Канатных блоков		Max. Seilzug Max. single line pull Effort au brin maxi. Mass. tiro diretto fune Tiro máx. en cable Макс. тяговое усилие		
	Stränge No. of lines Brins Tratti portanti Reenvios Запасовка		Hubwerk Hoist gear Trebille de levage Argano Cabrestante Механизм подъема		
	Gewicht Weight Poids Peso Peso Собст. вес		Drehgeschwindigkeiten Slewing speeds Vitesse d'orientation Velocità di rotazione Velocidades de giro Скорости вращения		
	Kranfahrzeug Crane carrier Châssis porteur Autotelaio Chassis Шасси		Auslegerlänge Boom length Longueur de la flèche Lunghezza braccio Longitud de pluma Длина стрелы		
	Fahrgeschwindigkeit Driving speed Vitesse de translation Velocità su strada Velocidad Скорость передвижения		Auslegerstellung Boom position Position de la flèche Posizionamento braccio Inclinación de pluma Положение стрелы		
	Steigfähigkeit Gradability Aptitude à gravir les pentes Pendenza Capacidad motriz de ascensión Преодолеваемый угол подъема		Ballast Counterweight Contrepoids Contrappeso Contrapeso Противовес		
	Getriebe Transmission Boîte de vitesse Cambio Caja de cambios Коробка передач		Abstützungen Outriggers Calage Stabilizzatori Estabilizadores Выносные опоры		
	Gang Gear Vitesse Velocità Marcha Скорость		Abstützungen - frei auf Reifen Outriggers - free on tyres Calage - libre sur pneus Stabilizzatori - non stabilizzati su gomma Estabilizadores - sobre neumáticos Выносные опоры - свободны на колёсах		
	Straßengang Onroad gear Vitesse de route Andatura su strada Velocidad en carretera Передача для движения по дороге		Drehwerk / Arbeitsbereich Slewing gear / Working area Mécanisme d'orientation / Plage de travail Rotazione / Raggio di lavoro Mecanismo de giro / Área de trabajo Механизм поворота / Рабочая область		
	Max. Stützkräfte Max. supporting forces Forces d'appui max. Max force di supporto Fuerzas de apoyo máx. Макс. сила реакции опоры		Norm Standard Norme Normativa Norma Стандарт		

Оснащение

Шасси крана

Рама	Коробчатая конструкция собственного производства, жесткая на скручивание, выполнена из мелкозернистой конструкционной стали высокой прочности.
Выносные опоры	4-точечная система опор с полностью гидравлическим выдвиганием в горизонтальной и вертикальной плоскостях. Управление с помощью пульта ДУ, автоматическое нивелирование опор, электронная индикация наклона.
Двигатель	6-цилиндровый дизельный двигатель Cummins, с водяным охлаждением, мощность 243 кВт (326 л. с), макс. крутящий момент 1375 Нм. Выбросы ОГ соответствуют требованиям Директивы (ЕС) 2016/1628, EPA/CARB или ECE-R.96. Топливный бак: 300 л.
Коробка передач	Коробка передач ZF, переключаемая под нагрузкой, с преобразователем крутящего момента, блокировочной муфтой (Lock-up) и встроенной раздаточной коробкой с продольным дифференциалом.
Мосты крана	Все мосты являются управляемыми, мосты 1 и 3 имеют привод с поперечной блокировкой дифференциалов.
Подвеска	Все мосты оснащены гидропневматической подвеской и гидравлической блокировкой.
Комплект шин	6 шт., размер шины: 385/95 R 25 (14.00 R 25).
Рулевое управление	Двухконтурная тормозная система с гидроусилителем руля. Активное, зависящее от скорости управление задними мостами, специальные программы рулевого управления для различных ситуаций при движении.
Тормоза	Рабочий тормоз: двухконтурная тормозная система с пневматическим сервоприводом для всех колес, все мосты оснащены дисковыми тормозами. Ручной тормоз: пружинный энергоаккумулятор с воздействием на колеса второго и третьего мостов. Тормоз-замедлитель: моторный тормоз.
Кабина водителя	Современная технология шины данных, 24 В постоянного тока.
Электрооборудование	Съемный ящик для хранения в передней части автомобиля.

Крановая установка

Рама	Сварная конструкция собственного производства, устойчивая к кручению, выполнена из высокопрочной мелкозернистой конструкционной стали. Соединительным элементом с шасси крана служит однорядное роликовое опорно-поворотное устройство, которое обеспечивает неограниченное вращение.
Привод крана	Дизель-гидравлический с 1 аксиально-поршневым регулируемым насосом с открытым контуром, 1 сдвоенный шестеренный насос с приводом от дизельного двигателя в шасси, возможность одновременного выполнения четырех рабочих движений.
Система управления	Посредством самоцентрирующихся четырех ручных рычагов управления в кабине крана и с помощью регулировки скорости вращения дизельного двигателя, предварительного электронного управления и бесступенчатого регулирования всех движений крана.
Механизм подъема	Осевой поршневой двигатель фиксированного рабочего объема, тросовая лебедка со встроенным планетарным редуктором и подпружиненным, гидравлически вентилируемым стопорным тормозом.
Механизм изменения вылета стрелы	Один двойной дифференциальный цилиндр с предохранительными обратными клапанами и гидравлической уравнивательной линией.
Механизм поворота	Нерегулируемый аксиально-поршневой двигатель, планетарный редуктор, подпружиненный стопорный тормоз с гидравлическим отключением.
Кабина крановщика	Просторная комфортабельная кабина из коррозионно-стойкой листовой стали, на резиновой упругой подвеске, с защитным остеклением безопасным стеклом, с элементами управления и контроля для эксплуатации автомобиля и крана, с комфортным оборудованием и кондиционером. Для улучшения обзора кабина перемещается с помощью телескопического рычага и автоматически блокируется с помощью ходовой тележки.
Предохранительные устройства	Система контроля перегрузки LICCON2, концевые ограничители хода, предохранительные клапаны на случай разрыва трубо- и шлангопроводов.
Телескопическая стрела	Одна шарнирная секция и четыре телескопических секции. Гидромеханическая телескопическая система со ступенчатым цилиндром и двойным подъемным блоком. Стрела с телескопическим выдвиганием под частичным балластом. Длина стрелы: 8,1–31 м.
Противовес	Основной противовес 6,5 т, установлен неподвижно.
Электрооборудование	Управление электрическими и электронными компонентами с использованием новейших технологий шины данных.

Дополнительное оборудование

НК	Монтажный удлинитель 1,5 м, встроен в откидной удлинитель (требуется дополнительный набор роликов).
К	Простой откидной удлинитель 7,5 м, двухсекционный откидной удлинитель 7,5–13 м, с механической регулировкой под углом 0°; 20°; 40°; 60°.
Набор роликов/крюки для монтажного удлинителя	Три канатных блока для макс. грузоподъемности 25 т. Простой крюк для макс. грузоподъемности 25 т.
Кабина автомобиля и крана	Подъем кабины с помощью телескопического рычага.
2-й механизм подъема	Для работы с двумя крюками или откидным удлинителем, если основной грузовой канат должен оставаться запасованным.
Комплект шин	6 шт. Размер шины: 445/95 R 25 (16.00 R 25).
Привод 6 x 6	При работе на пересеченной местности дополнительно может быть подключен второй мост
Дополнительный тормоз	Вихретоковый тормоз Telma на первом мосту
Другое дополнительное оснащение по запросу.	

Equipamiento

Chasis

Bastidor	Estructura en forma de cajón de fabricación propia, a prueba de torsión, de acero de construcción de grano fino.
Estabilizadores	4 puntos de apoyo, con movilidad horizontal y vertical totalmente hidráulica. Accionamiento por telemando, nivelación automática, indicación de inclinación electrónica.
Motor	Diesel de 6 cilindros, marca Cummins, refrigerado por agua, potencia 243 kW (326 CV), par de giro máximo 1375 Nm. Según norma (EU) 2016/1628, EPA/CARB o ECE-R.96. Depósito de combustible: 300 l.
Caja de cambios	Caja de cambios ZF con convertidor, embrague puente y caja transfer integrada con diferencial longitudinal.
Ejes	Todos los ejes direccionales, ejes 1 y 3 motrices con bloqueos diferenciales transversales.
Suspensión	Todos los ejes con amortiguación hidroneumática y bloqueo hidráulico.
Cubiertas	6, tamaño: 385/95 R 25 (14.00 R 25).
Dirección	Sistema de dos circuitos con servomecanismo hidráulico. Dirección trasera activa en función de la velocidad, programas de dirección especiales para diferentes situaciones o modo de conducción.
Frenos	Freno de servicio: servofreno neumático con actuación a todas las ruedas, todos los ejes están dotados con frenos de discos, sistema de 2 circuitos. Freno de mano: por acumuladores de muelle con actuación a las ruedas de los ejes 2 y 3. Freno continuo: freno de motor.
Cabina	Moderna tecnología de bus de datos, 24 voltios de corriente continua.
Sistema eléctrico	Caja de cables extraíble en parte delantera de vehículo.

Superestructura

Bastidor	Estructura soldada de fabricación propia, a prueba de torsión, de acero de construcción de grano fino. Como elemento de unión hacia el bastidor móvil sirve una unión giratoria sobre bolas de una sola hilera que permite un giro ilimitado.
Accionamiento de grúa	Diesel-hidráulica con una bomba doble de pistones axiales en circuito abierto, 1 bomba doble de engranajes accionada desde el motor de diesel en el camión, 4 movimientos de trabajo simultáneamente posibles.
Mando	Palancas de control autocentrantes en la cabina de la grúa, reguladas por las rpm del motor, pilotaje electrónico, y regulación continua de todos los movimientos de la grúa.
Cabrestante	Motor de pistones axiales de desplazamiento fijo, Cabrestante con caja de transferencia integrada y freno de retención accionado por muelle.
Inclinación pluma	1 cilindro doble diferencial con válvulas de retención de seguridad y línea de compensación.
Mecanismo de giro	Motor hidráulico de émbolos axiales, engranaje planetario integrado con freno de retención accionado por muelle
Cabina	Cabina espaciosa resistente a la corrosión provista de equipación confortable, con suspensión elástica, con acristalamiento de seguridad, elementos de mando y control para operación de mando y grúa, equipamiento confort, aire acondicionado, cabina desplazable a través de brazo telescópico para mejor visibilidad y automáticamente embulonable al chasis.
Dispositivos de seguridad	Limitador de cargas LICCON2, limitador de fin de carrera de elevación, válvulas de seguridad contra la rotura de tuberías y latiguillos.
Pluma telescópica	Pluma: 1 tramo base y 4 telescópicos. Sistema telescópico hidromecánico con cilindro doble efecto y doble reenvío. Pluma telescópica bajo a carga parcial. Longitud de la pluma: 8,1 m - 31 m.
Lastre	6,5 t contrapeso base fijo.
Sistema eléctrico	Control de los componentes eléctricos y electrónicos con modernísima técnica de bus de datos.

Equipamiento adicional/alternativo

HK	Plumín de montaje 1,5 m integrada en plumín lateral (se requiere un juego de rodillos opcional).
K	Plumín lateral sencillo de 7,5 m de longitud, Plumín lateral doble 7,5 m - 13 m, Ajuste mecánico a 0°, 20°, 40°, 60°.
Juego poleas / gancho para plumín de montaje	3 poleas para max. 25 t capacidad de carga, gancho simple para max. 25 t capacidad de carga.
Cabina de mando y grúa	Elevación de la cabina a través de brazo telescópico.
Cabrestante auxiliar	Para trabajo con dos ganchos o bien con plumín para mantener cabrestante principal con sus reenvíos puestos.
Cubiertas	6 cubiertas, tamaño: 445/95 R 25 (16.00 R 25).
Tracción 6 x 6	Adicionalmente se puede accionar el segundo eje sobre terreno.
Freno adicional	Freno eléctrico Telma en primer eje.
Otro equipamiento bajo pedido.	

Equipaggiamento

Autotelaio

Telaio	Produzione Liebherr, struttura di tipo scatolato antitorsione in acciaio a grana fine ad elevato grado di snervamento.
Stabilizzatori	Dispositivo di stabilizzazione in 4 punti, completamente idraulico. Utilizzo con radiocomando, livellamento stabilizzatori automatico, indicatore inclinazione elettronico.
Motore	Diesel a 6 cilindri, marca Cummins, raffreddato ad acqua, potenza 243 kW (326 CV), coppia massima 1375 Nm. Emissioni gas di scarico in base alla direttiva (EU) 2016/1628, EPA/CARB o ECE-R.96. Capacità del serbatoio carburante: 300 l.
Cambio	Cambio automatizzato ZF con convertitore di coppia, frizione Lock-up e riduttore-ripartitore integrato con differenziale longitudinale.
Assi	Tutti gli assi sterzanti, asse 1 e 3 traenti con blocco differenziale.
Sospensioni	Tutti gli assi hanno una sospensione idropneumatica "Niveaumatik", bloccabile idraulicamente.
Pneumatici	6 gomme. Dimensione: 385/95 R 25 (14.00 R 25).
Sterzo	Servosterzo a doppio circuito con servosterzo idraulico. Sistema sterzata attiva degli assi posteriori in base alla velocità, per le più diverse situazioni di guida.
Freni	Freno di servizio: pneumatico servoassistito su tutte le ruote, tutti gli assi sono equipaggiati con i freni a disco, a doppio circuito. Freno a mano: accumulatore a molla agente sulle ruote del 2° e 3° asse. Freno rallentatore: freno motore.
Cabina di guida	Moderna tecnica di trasmissione "data bus", corrente continua di 24 Volt.
Impianto elettrico	Situata nella parte anteriore del carro e smontabile.

Torretta

Telaio	Produzione Liebherr, struttura saldata antitorsione in acciaio a grana fine ad elevato grado di snervamento. L'elemento di giunzione tra l'autotelaio e la torretta è costituito da una ralla, che permette la rotazione continua sui 360°.
Impianto idraulico	Idraulico diesel con una pompa a portata variabile a pistone assiale in circuito d'olio aperto, una pompa ad ingranaggi azionata dal motore diesel nel carro, 4 movimentazioni gru azionabili simultaneamente.
Comando	Per mezzo di manipolatori a ritorno automatico in posizione neutra e mediante la regolazione dei giri del motore. Comandi a controllo elettronico che permettono una regolazione progressiva di tutti i movimenti della gru.
Argano di sollevamento	Motore a cilindrata costante a pistone assiale, tamburo di sollevamento con ingranaggio epicicloidale integrato e freno d'arresto idraulico caricato a molla, ventilato.
Meccanismo d'inclinazione	1 cilindro con pompa con stantuffo a due diametri e valvole di sicurezza di non ritorno e compensamento idraulico.
Meccanismo di rotazione	Motore idraulico a cilindrata fissa, riduttore epicicloidale Liebherr e freno d'arresto idraulico caricato a molla ventilato.
Cabina del gruista	Cabina spaziosa e confortevole, resistente alla corrosione, processo cataforetico per la zincatura, montate su ammortizzatori in gomma, con vetratura di sicurezza, aria condizionata. Cabina traslabile attraverso un braccetto telescopico per migliorare la visibilità e fissabile automaticamente con il carro.
Dispositivi di sicurezza	Limitatore di carico elettronico LICCON2, interruttori di fine corsa sollevamento.
Braccio telescopico	1 elemento base e 4 sezioni telescopiche. Sistema di sfilo telescopico idromeccanico a fasi e due rinvii a mezzo pulegge. Braccio sfilabile con carico parziale. Lunghezza del braccio: 8,1 m - 31 m.
Zavorra	Zavorra base 6,5 t fissa.
Impianto elettrico	Comando delle componenti elettriche e elettroniche con la più moderna tecnica bus-dati.

Equipaggiamento addizionale

HK	Falconcino da montaggi 1,5 m, integrato nel falcone (set di pulegge optional necessario).
K	Singolo da 7,5 m, Falcone a volata variabile doppio 7,5 m - 13 m. Regolazione meccanica 0°, 20°, 40°, 60°.
Set di pulegge / ganci per falconcino da montaggi	3 pulegge con fune per una portata max. di 25 t. Gancio singolo per portata max. di 25 t.
Cabina	Sollevamento della cabina attraverso braccetto telescopico.
2° argano	Per l'utilizzo con 2 ganci o con falcone, quando la fune di sollevamento principale deve rimanere infilata.
Pneumatici	6 gomme. Dimensione: 445/95 R 25 (16.00 R 25).
Trazione 6 x 6	In aggiunta l'asse 2 può essere inserito per lo spostamento in cantiere.
Freno addizionale	Freno Telma sull'asse 1.

Altri equipaggiamenti fornibili a richiesta.

Équipement

Châssis porteur

Cadre	Structure en caisson résistante à la torsion, fabriquée par Liebherr, en acier à grain fin très résistant.
Calage	Dispositif de calage horizontal et vertical en 4 points, entièrement déployable hydrauliquement. Utilisation avec commande à distance, mise à niveau automatique du calage, inclinomètre électronique.
Moteur	Moteur diesel, 6 cylindres, fabriqué par Cummins, à refroidissement par eau, de 243 kW (326 ch), couple max. 1375 Nm. Emissions des gaz d'échappement conformes au directive (EU) 2016/1628, EPA/CARB ou ECE-R.96. Capacité du réservoir à carburant: 300 l.
Boîte de vitesse	Boîte de vitesse ZF avec convertisseur de couple, embrayage lock-up et boîte de transfert intégrée avec différentiel longitudinal.
Essieux	Tous les essieux sont directeurs, les essieux 1 et 3 sont entraînés avec blocages des différentiels transversaux.
Suspension	Tous les essieux sont suspendus hydro-pneumatiquement et peuvent être bloqués hydrauliquement.
Pneumatiques	6 fois, dimension de pneumatiques : 385/95 R 25 (14.00 R 25)
Direction	2 circuits avec direction assistée hydraulique. Direction active des essieux arrière et dépendante de la vitesse, programmes de direction spéciaux pour les différents modes de déplacement.
Freins	Freins de service : servofrein à air comprimé, tous les essieux sont munis de freins à disque, à 2 circuits. Frein à main : par cylindres à ressorts, agissant sur les roues des essieux 2 et 3. Frein à régime continu: frein moteur.
Cabine	Technique moderne de transmission de données par BUS de données, courant continu 24 Volts.
Installation électrique	Coffre de rangement amovible sur la partie avant du véhicule.

Partie tournante

Cadre	Structure soudée de fabrication Liebherr, résistante à la torsion, en acier à grains fins très résistant. Une couronne d'orientation à une rangée de billes sert de lien avec le châssis porteur et permet une rotation illimitée.
Entraînement	Diesel-hydraulique avec 1 pompe à débit variable et pistons axiaux dans un circuit hydraulique ouvert, 1 double pompe à engrenages entraînée par le moteur Diesel dans le châssis porteur, 4 mouvements de travail pouvant être exécutés simultanément.
Commande	Commande dans la cabine du grutier via 4 manipulateurs à retour automatique en position neutre et régulation du régime du moteur diesel, servocommande électronique et régulation continue de tous les mouvements de la grue.
Mécanisme de levage	Moteur à débit constant et pistons axiaux, treuils avec réducteur planétaire intégré et le frein d'arrêt à ressort à desserrage hydraulique.
Mécanisme de relevage	1 vérins différentiels double avec clapet de sécurité anti-retour et conduite de compensation hydraulique.
Dispositif de rotation	Moteur à cylindrée constante et à pistons axiaux, réducteur planétaire Liebherr, frein d'arrêt à ressort à desserrage hydraulique.
Cabine de grue	Spacieuse cabine, traitement anticorrosion, équipement «grand confort», montée sur silentbloc en caoutchouc et dotée de vitres de sécurité, instruments de commande et de contrôle pour la translation et l'utilisation de la grue, équipement de confort, climatisation. Cabine mobile sur le bras télescopique offrant une visibilité optimale et verrouillable automatiquement avec le châssis porteur.
Dispositif de sécurité	Contrôleur de charge LICCON2, fin de course crochet haut, clapets de sécurité en cas de ruptures de flexibles.
Flèche télescopique	1 élément de base et 4 éléments télescopiques. Système de télescopage hydromécanique avec vérin à niveaux et poulie moufle double. Flèche télescopable sous charge partielle. Longueur de flèche : 8,1 m – 31 m.
Contrepoids	Contrepoids de base fixe de 6,5 t.
Installation électrique	Technologie de bus de données à la pointe de la technologie pour la commande des composants électriques et électroniques.

Équipement supplémentaire

HK	Fléchette de montage 1,5 m, intégrée à la fléchette pliante (jeu de poulies, en option, nécessaire).
K	Fléchette pliante simple, longueur 7,5 m, Double fléchette pliante 7,5 m – 13 m, Reglage mécanique à 0°, 20°, 40°, 60°.
Jeu de poulie/ crochet pour la fléchette de montage	3 poulies de câble pour une capacité de charge de 25 t max. Crochet simple pour une capacité de charge de 25 t max.
Cabine conducteur / du grutier	Levage de la cabine au-dessus du bras télescopique.
2ème mécanisme de levage	Pour le fonctionnement en mode 2 crochets ou lors du fonctionnement avec la fléchette pliante, quand le câble de levage principal doit rester moufler.
Pneumatiques	6 pneumatiques. Dimension des pneumatiques : 445/95 R 25 (16.00 R 25).
Entraînement 6 x 6	L'essieu 2 peut également être activé sur le terrain.
Frein complémentaire	Frein de Telma au niveau du 1er essieu.

Autres équipements supplémentaires sur demande.

Equipment

Crane carrier

Frame	Self-manufactured, torsion-resistant box-type design of high-tensile grain refined structural steel.
Outriggers	4-point supporting system, hydraulically telescopic into horizontal and vertical direction. Operation with remote control, automatic support leveling, electronic inclination display.
Engine	6-cylinder Diesel, make Cummins, watercooled, output 243 kW (326 h.p.), max. torque 1375 Nm. Exhaust emissions acc. to (EU) 2016/1628, EPA/CARB or ECE-R.96. Fuel reservoir: 300 l.
Transmission	ZF powershift gearbox with torque converter, lock-up clutch and integrated distribution gearbox with longitudinal differential.
Axles	All axles steered, axles 1 and 3 driven with transverse differential locks.
Suspension	All axles on hydro-pneumatic suspension and lockable hydraulically.
Tyres	6-fold, tyre size: 385/95 R 25 (14.00 R 25)
Steering	2-circuit system with hydraulic servo steering. Active speed depending rear axle steering, special steering programs for various driving situations.
Brakes	Service brake: all-wheel servo-air brake, all axles are equipped with disc brakes, dual circuit. Hand brake: spring-loaded, acting on all wheels of axles 2 and 3. Sustained-action brake: engine brake.
Driver's cab	Modern data bus technique, 24 Volt DC.
Electrical system	Detachable storage box at the front of chassis.

Crane superstructure

Frame	Self-manufactured, torsion-resistant welded design of high-tensile grain refined structural steel. The superstructure is connected with the carrier by a single-row ball bearing slewing ring which enables continuous rotation.
Crane drive	Diesel-hydraulic with 1 variable axial piston pump in open circuit, 1 gear type twin pump driven by the diesel engine of the carrier, 4 working movements simultaneously drivable.
Control	By self-centering four directional joysticks in the crane cabin and by varying the speed of the diesel engine, electronic precontrol and stepless regulation of all crane movements.
Hoist gear	Axial piston constant motor, rope winch with installed planetary gear and spring loaded, hydraulically releasing holding brake.
Luffing gear	1 differential double ram with safety check valves and hydraulic compensation circuit.
Slewing gear	Axial piston fixed displacement motor, Liebherr planetary gear, spring loaded hydraulically releasing holding brake.
Crane cab	Spacious corrosion resistant with comfort furnishings, rubber-elastically supported, with safety glazing, Operating and control elements for displacement and crane operation, comfortably equipped, air-conditioning system. For improved visibility cab slidable by telescopic arm and automatically lockable with chassis.
Safety devices	LICCON2 safe load indicator, hoist limit switch, safety valves against pipe and hose rupture.
Telescopic boom	1 base section and 4 telescoping sections. Hydromechanical telescoping system with stage cylinder and two-way pulley tackle. Boom telescopic under part load. Boom length 8.1 m to 31 m.
Counterweight	6.5 t basic counterweight firmly mounted.
Electrical system	Control of the electric and electronic components by the latest data bus technology.

Additional equipment

HK	Assembly jib 1.5 m long and incorporated into the swing-away jib (optional pulley set required).
K	Single folding jib, 7.5 m, Double swing-away jib 7.5 m – 13 m. Mechanical adjustment 0°, 20°, 40°, 60°.
Pulley set / hook for assembly jib	3 rope pulleys for a max. load capacity of 25 t. Single hook for max. 25 t load capacity.
Driver's and crane operator's cab	Lifting of the cab by the telescopic arm.
2nd hoist gear	For 2-hook operation or at operation with swing-away jib, if the main hoist rope shall remain reeved.
Tyres	6 tyres. Tyre size: 445/95 R 25 (16.00 R 25).
Drive 6 x 6	Additionally the second axle can be activated in off road operation.
Additional brake	Telma Eddy currant brake at the 2 nd axle.
Other items of equipment available on request.	

Ausstattung

Kranfahrgestell

Rahmen	Eigengefertigte, verwindungssteife Kastenkonstruktion aus hochfestem Feinkornbaustahl.
Abstützung	4-Punkt-Abstützung, horizontal und vertikal vollhydraulisch ausschiebbar. Bedienung mit Fernsteuerung, automatische Abstüznivellierung, elektronische Neigungsanzeige.
Motor	6-Zylinder-Diesel, Fabrikat Cummins, wassergekühlt, Leistung 243 kW (326 PS), max. Drehmoment 1375 Nm. Abgasemissionen entsprechend Richtlinie (EU) 2016/1628, EPA/CARB oder ECE-R.96. Kraftstoffbehälter: 300 L.
Getriebe	ZF Lastschaltgetriebe mit Drehmomentwandler, Lock-up-Kupplung und integriertem Verteilergetriebe mit Längsdifferential.
Achsen	Alle Achsen gelenkt, Achsen 1 und 3 angetrieben mit Querdifferentialsperren.
Federung	Alle Achsen hydropneumatisch gefedert und hydraulisch blockierbar.
Bereifung	6fach, Reifengröße: 385/95 R 25 (14.00 R 25)
Lenkung	2-Kreisanlage mit hydraulischer Servolenkung. Aktive, geschwindigkeitsabhängige Hinterachslenkung, spezielle Lenkprogramme für unterschiedliche Fahrsituationen.
Bremsen	Betriebsbremse: Allrad-Servo-Druckluftbremse, alle Achsen sind mit Scheibenbremsen ausgestattet, 2-Kreisanlage. Handbremse: Federspeicher auf die Räder der 2. und 3. Achse wirkend. Dauerbremse: Motorbremse.
Fahrerhaus	Moderne Datenbus-Technik, 24 Volt Gleichstrom.
Elektr. Anlage	Abnehmbarer Staukasten an der Fahrzeug-Frontseite.

Kranoberwagen

Drehbühne	Eigengefertigte, verwindungssteife Schweißkonstruktion aus hochfestem Feinkorn-Baustahl. Als Verbindungselement zum Kranfahrgestell dient eine 1-reihige Rollendrehverbindung, die unbegrenztes Drehen ermöglicht.
Kranantrieb	Diesel-hydraulisch mit 1 Axialkolben-Verstellpumpe im offenen Kreislauf, 1 Zahnrad-Doppelpumpe vom Dieselmotor im Fahrgestell angetrieben, 4 Arbeitsbewegungen gleichzeitig fahrbar.
Steuerung	Durch selbstzentrierende 4fach-Handsteuerhebel in der Krankabine und über Verstellen der Dieselmotor-Drehzahl, elektronische Vorsteuerung und stufenlose Regulierung aller Kranbewegungen.
Hubwerk	Axialkolben-Konstantmotor, Seilwinde mit eingebautem Planetengetriebe und federbelasteter, hydraulisch gelüfteter Haltebremse.
Wippwerk	1 Differentialdoppelzylinder mit Sicherheitsrückschlagventilen und hydraulischer Ausgleichsleitung.
Drehwerk	Axialkolben-Konstantmotor, Planetengetriebe, federbelastete hydraulisch gelüftete Haltebremse.
Kranfahrerkabine	Großräumige korrosionsbeständige Kabine mit Komfortausstattung, gummielastisch gelagert, mit Sicherheitsverglasung, Bedienungs- und Kontrollelemente für Fahr- und Kranbetrieb, Komfortausstattung, Klimaanlage. Kabine zur Sichtverbesserung über Teleskoparm verschiebbar und automatisch mit dem Unterwagen verriegelbar.
Sicherheitseinrichtungen	LICCON2-Überlastanlage, Hubendbegrenzung, Sicherheitsventile gegen Rohr- und Schlauchbrüche.
Teleskopausleger	1 Anlenkstück und 4 Teleskopteile. Hydromechanisches Teleskopiersystem mit Stufenzylinder und Zweifach-Flaschenzug. Ausleger unter Teillast teleskopierbar. Auslegerlänge: 8,1 m – 31 m.
Ballast	6,5 t Grundballast fest montiert.
Elektr. Anlage	Steuerung der elektrischen und elektronischen Komponenten mit modernster Datenbustechnik.

Zusatzausrüstung

HK	Montagespitze 1,5 m in der Klappspitze integriert (optionaler Rollensatz erforderlich).
K	Einfachklappspitze 7,5 m, Doppelklappspitze 7,5 m – 13 m, Mechanische Verstellung 0°; 20°; 40°; 60°.
Rollensatz/Haken für Montagespitze	3 Seilrollen für eine max. Traglast von 25 t. Einfachhaken für max. 25 t Traglast.
Fahr- und Krankabine	Anheben der Kabine über den Teleskoparm.
2. Hubwerk	Für den 2-Hakenbetrieb oder bei Betrieb mit Klappspitze, wenn Haupthubseil eingesichert bleiben soll.
Bereifung	6fach. Reifengröße: 445/95 R 25 (16.00 R 25).
Antrieb 6 x 6	Zusätzlich kann die 2. Achse im Gelände zugeschaltet werden.
Zusatzbremse	Telma-Wirbelstrombremse an der 1. Achse.

Weitere Zusatzausrüstung auf Anfrage.

Traglasten

TK

Lifting capacities • Forces de levage • Portate • Tablas de carga • Грузоподъемность

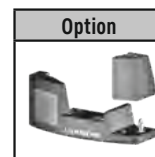
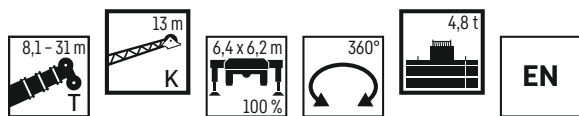

	8,1 m				21,3 m				24,7 m				28,7 m				31 m				
	13 m																				
	0°	20°	40°	60°	0°	20°	40°	60°	0°	20°	40°	60°	0°	20°	40°	60°	0°	20°	40°	60°	
3	4,1																				3
3,5	3,9																				3,5
4	3,7				4,8																4
4,5	3,5				4,8				4,8												4,5
5	3,3				4,8				4,8												5
6	3	2,6			4,8				4,8				4,6				4,3				6
7	2,8	2,4			4,6				4,6				4,4				4,2				7
8	2,6	2,2			4,3				4,3				4,2				4				8
9	2,4	2,1			4	2,6			4	2,6			3,9				3,8				9
10	2,2	2	1,7		3,7	2,5			3,8	2,5			3,7	2,5			3,6				10
11	2	1,9	1,7		3,5	2,4			3,5	2,4			3,5	2,4			3,5	2,4			11
12	1,9	1,8	1,6	1,4	3,3	2,3	1,8		3,3	2,3			3,4	2,3			3,3	2,3			12
13	1,8	1,7	1,5	1,4	3,1	2,2	1,8		3,2	2,2	1,8		3,2	2,3			3,2	2,2			13
14	1,7	1,6	1,5	1	2,9	2,1	1,7		3	2,2	1,7		3,1	2,2	1,7		3	2,2	1,7		14
15	1,6	1,6	1,5	0,6	2,7	2,1	1,7	1,4	2,9	2,1	1,7	1,4	2,9	2,1	1,7		2,9	2,1	1,7		15
16	1,6	1,5	1,4	0,6	2,6	2	1,6	1,4	2,7	2	1,7	1,4	2,8	2,1	1,7	1,4	2,8	2,1	1,6		16
17	1,5	1,5	0,7		2,5	1,9	1,6		2,6	2	1,6	1,4	2,7	2	1,6	1,4	2,7	2	1,6	1,4	17
18	1,5	0,8			2,4	1,9	1,6		2,5	1,9	1,6		2,6	1,9	1,6	1,4	2,6	2	1,6	1,4	18
19					2,2	1,8	1,5		2,4	1,9	1,6		2,5	1,9	1,6		2,5	1,9	1,6	1,4	19
20					2,2	1,8	1,5		2,3	1,8	1,5		2,4	1,8	1,5		2,4	1,9	1,6		20
21					2,1	1,7	1,5		2,2	1,8	1,5		2,3	1,8	1,5		2,3	1,8	1,5		21
22					2	1,7	1,5		2,1	1,7	1,5		2,2	1,8	1,5		2,1	1,8	1,5		22
23					1,9	1,6	1,5		2	1,7	1,5		2,1	1,7	1,5		1,9	1,7	1,5		23
24					1,9	1,6			1,9	1,6	1,5		1,9	1,7	1,5		1,8	1,7	1,5		24
25					1,8	1,6			1,9	1,6	1,5		1,8	1,7	1,5		1,6	1,7	1,5		25
26					1,7	1,5			1,7	1,6			1,6	1,6	1,5		1,4	1,6	1,5		26
27					1,6	1,5			1,6	1,6			1,5	1,6	1,4		1,3	1,5	1,4		27
28					1,5	1,5			1,4	1,5			1,3	1,5			1,2	1,4	1,4		28
29					1,4				1,3	1,4			1,2	1,4			1,1	1,3			29
30					1,3				1,2	1,3			1,1	1,3			0,9	1,1			30
31									1,1				1	1,1			0,8	1			31
32									1				0,9	1			0,7	0,9			32
33									0,9				0,8	0,9			0,6	0,8			33
34									0,8				0,7	0,8				0,7			34
35													0,6					0,6			35

t_301_003_23301_00_000

Traglasten

TK

Lifting capacities • Forces de levage • Portate • Tablas de carga • Грузоподъемность

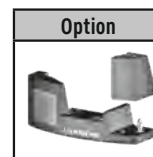
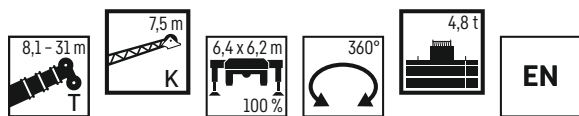

	8,1 m				21,3 m				24,7 m 7,5 m				28,7 m				31 m					
	0°	20°	40°	60°	0°	20°	40°	60°	0°	20°	40°	60°	0°	20°	40°	60°	0°	20°	40°	60°		
3	7,1				9,6																3	
3,5	6,8	5,6			9,6																	3,5
4	6,5	5,5			9,6				9,6													4
4,5	6,2	5,3			9,6				9,4													4,5
5	5,9	5,1			9,5				9,2				8,3									5
6	5,3	4,6	3,8		8,9	6			8,7				8				7,4					6
7	4,8	4,3	3,6	2,7	8,3	5,8			8,2	5,8			7,7				7,2					7
8	4,1	4,1	3,5	2,7	7,8	5,6	4,1		7,8	5,6			7,4	5,5			7					8
9	3,6	3,8	3,4		7,4	5,4	4	2,8	7,4	5,4	4		7,1	5,3			6,8	5,2				9
10	3,3	3,6	3,2		7	5	3,9	2,8	7	5,1	3,9	2,8	6,9	5,1	3,9		6,6	5,1				10
11	3	3,2	1,1		6,6	4,7	3,8	2,7	6,7	4,7	3,8	2,7	6,6	4,7	3,8	2,7	6,4	4,7	3,8			11
12	2,7	2,9	0,6		6,3	4,5	3,7		6,4	4,6	3,8	2,7	6,3	4,6	3,7	2,7	6,2	4,5	3,7	2,7		12
13	2,5	0,6			6	4,4	3,7		6,1	4,5	3,7		6	4,5	3,7	2,7	5,8	4,4	3,7	2,7		13
14					5,6	4,3	3,6		5,6	4,4	3,6		5,5	4,4	3,6		5,2	4,3	3,6	2,7		14
15					5	4,2	3,6		5	4,2	3,6		4,9	4,3	3,6		4,4	4,2	3,6			15
16					4,2	4,1	3,5		4,2	4,1	3,5		4,1	4,2	3,5		3,9	4,1	3,5			16
17					3,8	3,9	3,5		3,7	3,9	3,5		3,6	3,9	3,5		3,5	3,7	3,5			17
18					3,4	3,6			3,3	3,6	3,5		3,3	3,5	3,4		3,1	3,3	3,4			18
19					3,1	3,2			3	3,2	3,3		2,9	3,2	3,3		2,8	3	3,2			19
20					2,8	2,9			2,7	2,9			2,7	2,9	3		2,5	2,7	2,9			20
21					2,5	2,6			2,5	2,6			2,4	2,6	2,7		2,2	2,4	2,6			21
22					2,3	2,4			2,2	2,4			2,2	2,3	2,5		2	2,2	2,3			22
23					2,1				2	2,2			2	2,1			1,8	2	2,1			23
24					1,9				1,9	2			1,8	1,9			1,6	1,8				24
25					1,7				1,7	1,8			1,6	1,7			1,5	1,6				25
26									1,5				1,5	1,6			1,3	1,4				26
27									1,4				1,3	1,4			1,2	1,3				27
28									1,3				1,2	1,3			1	1,1				28
29													1,1	1,1			0,9	1				29
30													0,9				0,8	0,9				30
31													0,8				0,7					31
32													0,7									32

t_301_003_22301_00_000

Traglasten

TK

Lifting capacities • Forces de levage • Portate • Tablas de carga • Грузоподъемность

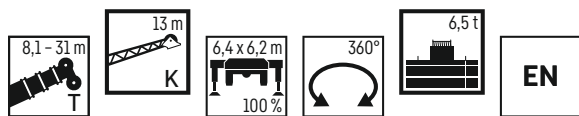

	8,1 m				21,3 m				24,7 m				28,7 m				31 m					
	13 m																					
	0°	20°	40°	60°	0°	20°	40°	60°	0°	20°	40°	60°	0°	20°	40°	60°	0°	20°	40°	60°		
3	4,1																				3	
3,5	3,9																					3,5
4	3,7				4,8																	4
4,5	3,5				4,8				4,8													4,5
5	3,3				4,8				4,8													5
6	3	2,6			4,8				4,8				4,6				4,3					6
7	2,8	2,4			4,6				4,6				4,4				4,2					7
8	2,6	2,2			4,3				4,3				4,2				4					8
9	2,4	2,1			4	2,6			4	2,6			3,9				3,8					9
10	2,2	2	1,7		3,7	2,5			3,8	2,5			3,7	2,5			3,6					10
11	2	1,9	1,7		3,5	2,4			3,5	2,4			3,5	2,4			3,5	2,4				11
12	1,9	1,8	1,6	1,4	3,3	2,3	1,8		3,3	2,3			3,4	2,3			3,3	2,3				12
13	1,8	1,7	1,5	1,4	3,1	2,2	1,8		3,2	2,2	1,8		3,2	2,3			3,2	2,2				13
14	1,7	1,6	1,5	1	2,9	2,1	1,7		3	2,2	1,7		3,1	2,2	1,7		3	2,2	1,7			14
15	1,6	1,6	1,5	0,6	2,7	2,1	1,7	1,4	2,9	2,1	1,7	1,4	2,9	2,1	1,7		2,9	2,1	1,7			15
16	1,6	1,5	1,4	0,6	2,6	2	1,6	1,4	2,7	2	1,7	1,4	2,8	2,1	1,7	1,4	2,8	2,1	1,6			16
17	1,5	1,5	0,7		2,5	1,9	1,6		2,6	2	1,6	1,4	2,7	2	1,6	1,4	2,7	2	1,6	1,4		17
18	1,5	0,8			2,4	1,9	1,6		2,5	1,9	1,6		2,6	1,9	1,6	1,4	2,6	2	1,6	1,4		18
19					2,2	1,8	1,5		2,4	1,9	1,6		2,5	1,9	1,6		2,5	1,9	1,6	1,4		19
20					2,2	1,8	1,5		2,3	1,8	1,5		2,4	1,8	1,5		2,4	1,9	1,6			20
21					2,1	1,7	1,5		2,2	1,8	1,5		2,3	1,8	1,5		2,3	1,8	1,5			21
22					2	1,7	1,5		2,1	1,7	1,5		2,2	1,8	1,5		2,2	1,8	1,5			22
23					1,9	1,6	1,5		2	1,7	1,5		2,1	1,7	1,5		2,2	1,7	1,5			23
24					1,9	1,6			2	1,6	1,5		2,1	1,7	1,5		2,1	1,7	1,5			24
25					1,8	1,6			1,9	1,6	1,5		2	1,7	1,5		1,9	1,7	1,5			25
26					1,7	1,5			1,8	1,6			1,9	1,6	1,5		1,7	1,6	1,5			26
27					1,7	1,5			1,8	1,6			1,7	1,6	1,4		1,6	1,6	1,4			27
28					1,6	1,5			1,7	1,5			1,6	1,6			1,4	1,6	1,4			28
29					1,6				1,6	1,5			1,5	1,5			1,3	1,5				29
30					1,5				1,4	1,5			1,3	1,5			1,2	1,4				30
31									1,3				1,2	1,4			1,1	1,2				31
32									1,2				1,1	1,3			1	1,1				32
33									1,1				1	1,2			0,9	1				33
34									1				0,9	1			0,8	0,9				34
35													0,8				0,7	0,8				35
36													0,7				0,6	0,7				36
37													0,7									37
38													0,6									38

t_301_003_03301_00_000

Traglasten

TK

Lifting capacities • Forces de levage • Portate • Tablas de carga • Грузоподъемность

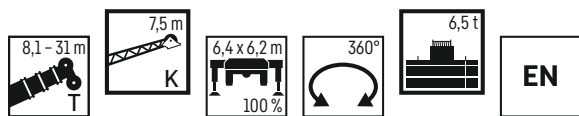

	8,1 m				21,3 m				24,7 m				28,7 m				31 m					
	0°	20°	40°	60°	0°	20°	40°	60°	0°	20°	40°	60°	0°	20°	40°	60°	0°	20°	40°	60°		
3	7,1				9,6																3	
3,5	6,8	5,6			9,6																	3,5
4	6,5	5,5			9,6				9,6													4
4,5	6,2	5,3			9,6				9,4													4,5
5	5,9	5,1			9,5				9,2				8,3									5
6	5,3	4,6	3,8		8,9	6			8,7				8				7,4					6
7	4,8	4,3	3,6	2,7	8,3	5,8			8,2	5,8			7,7				7,2					7
8	4,1	4,1	3,5	2,7	7,8	5,6	4,1		7,8	5,6			7,4	5,5			7					8
9	3,6	3,8	3,4		7,4	5,4	4	2,8	7,4	5,4	4		7,1	5,3			6,8	5,2				9
10	3,3	3,6	3,2		7	5	3,9	2,8	7	5,1	3,9	2,8	6,9	5,1	3,9		6,6	5,1				10
11	3	3,2	1,1		6,6	4,7	3,8	2,7	6,7	4,7	3,8	2,7	6,6	4,7	3,8	2,7	6,4	4,7	3,8			11
12	2,7	2,9	0,6		6,3	4,5	3,7		6,4	4,6	3,8	2,7	6,3	4,6	3,7	2,7	6,2	4,5	3,7	2,7		12
13	2,5	0,6			6	4,4	3,7		6,1	4,5	3,7		6,1	4,5	3,7	2,7	6	4,4	3,7	2,7		13
14					5,7	4,3	3,6		5,9	4,4	3,6		5,9	4,4	3,6		5,7	4,3	3,6	2,7		14
15					5,4	4,2	3,6		5,5	4,2	3,6		5,5	4,3	3,6		5,2	4,2	3,6			15
16					4,9	4,1	3,5		5	4,1	3,5		4,9	4,2	3,5		4,4	4,2	3,5			16
17					4,2	4	3,5		4,2	4,1	3,5		4,2	4,1	3,5		3,9	4,1	3,5			17
18					3,8	3,9			3,8	4	3,5		3,7	3,9	3,5		3,5	3,8	3,4			18
19					3,5	3,6			3,4	3,6	3,4		3,4	3,6	3,4		3,2	3,4	3,4			19
20					3,1	3,3			3,1	3,3			3	3,2	3,3		2,9	3,1	3,3			20
21					2,9	3			2,8	3			2,8	2,9	3,1		2,6	2,8	3			21
22					2,6	2,7			2,6	2,7			2,5	2,7	2,8		2,3	2,5	2,7			22
23					2,4				2,4	2,5			2,3	2,4			2,1	2,3	2,4			23
24					2,2				2,2	2,3			2,1	2,2			1,9	2,1				24
25					2				2	2,1			1,9	2			1,7	1,9				25
26									1,8				1,7	1,9			1,6	1,7				26
27									1,7				1,6	1,7			1,4	1,6				27
28									1,5				1,5	1,5			1,3	1,4				28
29													1,3	1,4			1,2	1,3				29
30													1,2				1,1	1,1				30
31													1,1				0,9					31
32													1				0,8					32
33																	0,7					33
34																	0,6					34

t_301_003_02301_00_000

Hubhöhen

TK

Lifting heights • Hauteurs de levage • Altezze di sollevamento • Alturas de elevación • Высота подъема

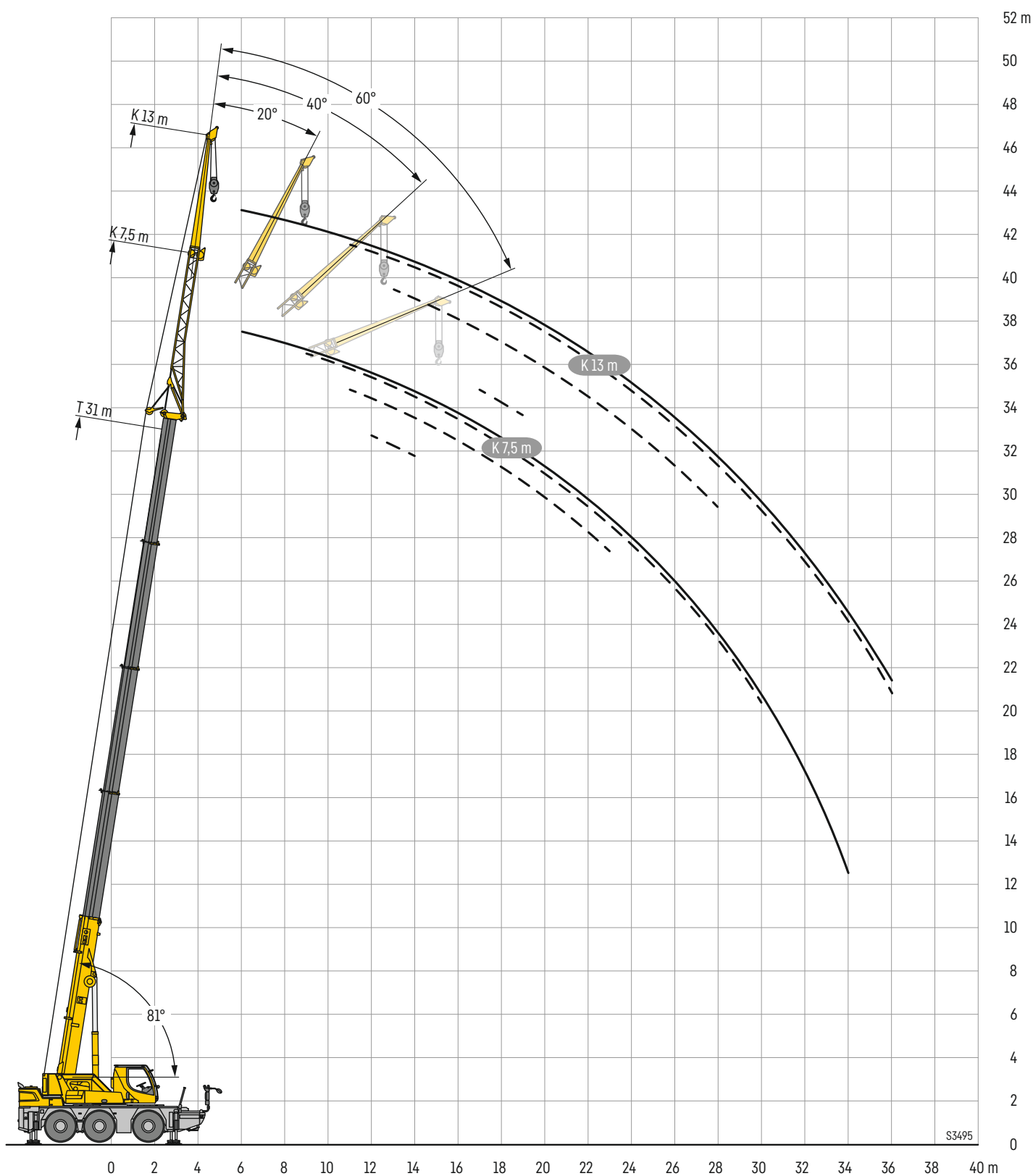

Traglasten

THK

Lifting capacities • Forces de levage • Portate • Tablas de carga • Грузоподъемность

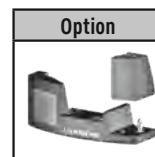
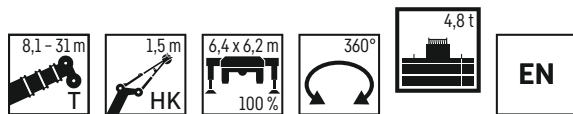

	8,1 m				10,4 m				12,1 m				13,9 m				16,7 m				
	0°	20°	40°	60°	0°	20°	40°	60°	0°	20°	40°	60°	0°	20°	40°	60°	0°	20°	40°	60°	
3			21,8	16,8			22,6	17,1			22,9	17,2			23	17,3			16	3	
3,5		25	21,4	16,6			22,1	16,9			22,4	17			22,6	17,1			15,8	3,5	
4		25	21	16,5			21,7	16,7			22	16,8			22,2	16,9			15,7	4	
4,5		25	20,7	16,4		25	21,2	16,5			21,6	16,6			21,8	16,7			15,7	4,5	
5		24,6	20,4	16,4		25	20,9	16,4			21,2	16,5			21,4	16,5			15,7	5	
6	23,6	23,5	20,2	16,3		23,3	20,3	16,3		23,1	20,6	16,3			20,7	16,3			15,7	6	
7	18,3	19,4	19,5	16,1	19,2	19	18,9	16,3		18,9	18,5	16,2		18,6	17,6	16,1			15,7	7	
8					15,2	15,4	15,4	15,6		15,4	15,5	15,7		15,4	15,4	15,7		15,2	15,2	8	
9					12,1	12,2	12,3	12,4		12,1	12,3	12,4	12,5		12,3	12,4	12,5		12,4	9	
10									10,1	10,2	10,3	10,4	10,1	10,2	10,3	10,4	10,3	10,5	10,6	10	
11									8,2	8,3	8,3	8,3	8,2	8,3	8,4	8,4			8,4	11	
12													7,1	7,1	7,2	7,2	7,2	7,2	7,4	12	
13															6,3	6,3	5,9	6,3	6,4	13	
14																	5,5	5,6	5,7	14	
15																	4,9	5	5	15	
16																		4,2	4,2	16	

t_301_002_21301_00_000

	20,1 m				23,6 m				26,4 m				28,7 m				31 m				
	0°	20°	40°	60°	0°	20°	40°	60°	0°	20°	40°	60°	0°	20°	40°	60°	0°	20°	40°	60°	
4				15,9																4	
4,5				15,8																4,5	
5			15,7	15,8				15,8												5	
6			15,7	15,8			15,7	15,8				15,3								6	
7			15,7	15,8			14	14,3			15,5	15					14,1			7	
8			14,6	14,9			11,9	12,1			11,3	11,4			10,9	11			10,3	8	
9			12,4	12,6			10,3	10,5			9,9	10			9,4	9,6			8,9	9	
10		10,5	10,6	10,8			8,7	8,7			8,5	8,6			8,2	8,3			7,8	10	
11		8,5	8,6	8,8			7,4	7,4			7,3	7,4			7,1	7,2			6,8	11	
12		7,4	7,4	7,5			6,4	6,5			6,4	6,5			6,2	6,2			5,9	12	
13		6,4	6,5	6,6			5,6	5,6			5,6	5,7			5,4	5,5			5,2	13	
14		5,7	5,7	5,8			4,8	5			4,8	5			4,4	4,7			4,3	14	
15	5	5	5,1	5,1			4,1	4,1			4,1	4,2			3,9	4			3,8	15	
16	4,2	4,2	4,2	4,3			3,7	3,7			3,7	3,8			3,5	3,5			3,4	16	
17	3,7	3,8	3,8	3,8			3,3	3,3			3,3	3,4			3,1	3,1			2,9	17	
18	3,4	3,4	3,4	3,4	3,4	3,4	3,4	3,5			3	3			2,8	2,8			2,6	18	
19	3,1	3,1	3,1	3,1	3,1	3,1	3,1	3,1			2,7	2,7			2,5	2,5			2,3	19	
20					2,5	2,6	2,6	2,6			2,4	2,5			2,3	2,3			2,1	20	
21					2,3	2,3	2,3	2,3			2,2	2,2			2	2			1,9	21	
22											2	2			1,8	1,8			1,7	22	
23											1,8	1,8			1,6	1,7			1,5	23	
24											1,7	1,7			1,5	1,5			1,3	24	
25											1,7	1,7			1,3	1,4			1,2	25	
26											1,5	1,5			1,2	1,2			1,1	26	
27											1,2	1,2			1	1			0,9	27	
28															0,9	0,9			0,8	28	
29															0,7	0,8			0,6	29	
30															0,6	0,6			0,6	30	

t_301_002_21301_00_000

Lifting capacities • Forces de levage • Portate • Tablas de carga • Грузоподъемность

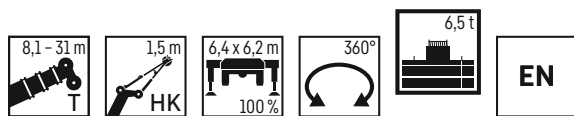

	8,1 m				10,4 m				12,1 m				13,9 m				16,7 m					
	1,5 m																					
	0°	20°	40°	60°	0°	20°	40°	60°	0°	20°	40°	60°	0°	20°	40°	60°	0°	20°	40°	60°		
3			21,8	16,8			22,6	17,1			22,9	17,2			23	17,3			16	3		
3,5		25	21,4	16,6			22,1	16,9			22,4	17			22,6	17,1			15,8	15,8	3,5	
4		25	21	16,5			21,7	16,7			22	16,8			22,2	16,9			15,7	15,8	4	
4,5		25	20,7	16,4		25	21,2	16,5			21,6	16,6			21,8	16,7			15,7	15,8	4,5	
5		24,6	20,4	16,4		25	20,9	16,4			21,2	16,5			21,4	16,5			15,7	15,8	5	
6	24,6	23,7	20,2	16,3		24,2	20,3	16,3		23,9	20,6	16,3			20,8	16,3			15,7	15,8	6	
7	18,3	20,2	20,1	16,1	20	19,7	19,6	16,3		19,4	19,6	16,2		19,1	19,3	16,1			15,7	15,8	7	
8					16,5	16,7	16,3	16,2		16,8	16	16,1		16,8	15,7	15,9		16,6	15,7	15,8	8	
9					13,3	13,4	13,5	13,5	13,3	13,6	13,6	13,8	13,8		13,6	13,8	13,8		13,8	13,9	14	9
10									11,2	11,3	11,4	11,4	11,1	11,3	11,4	11,5			11,4	11,5	11,6	10
11									9,6	9,6	9,7	9,7	9,3	9,3	9,7	9,8			9,5	9,8	9,9	11
12													7,9	7,9	8	8	7,9	8	8,1	8,2	8,2	12
13														7	7	6,7	7	7	7,1	7,2	7,2	13
14																	6,2	6,2	6,3	6,3	6,3	14
15																	5,5	5,6	5,6	5,6	5,6	15
16																		5,1	5,1	5,1	5,1	16

t_301_002_01301_00_000

	20,1 m				23,6 m				26,4 m				28,7 m				31 m					
	1,5 m																					
	0°	20°	40°	60°	0°	20°	40°	60°	0°	20°	40°	60°	0°	20°	40°	60°	0°	20°	40°	60°		
4				15,9																		4
4,5				15,8																		4,5
5			15,7	15,8				15,8														5
6			15,7	15,8			15,7	15,8				15,3										6
7			15,7	15,8			15,7	15,7			15,7	15,1					14,1					7
8			15,6	15,7			15,2	15			14,5	14,5			13,8	13,9					11,1	8
9			13,7	13,8			13,1	13,3			12,4	12,5			11,7	11,9			11	10,8		9
10		11,6	11,7	11,8			11,4	11,5			10,8	10,8			10,4	10,4			9,9	10,1		10
11		9,8	9,8	10,1			9,9	10			9,5	9,5			9,1	9,2			8,7	8,8		11
12		8,1	8,2	8,3		8,2	8,2	8,3			8,1	8,2			7,9	8			7,6	7,7		12
13		7,1	7,2	7,3		7,1	7,2	7,3			7,1	7,2			6,9	7			6,6	6,8		13
14		6,3	6,4	6,4		6,3	6,4	6,4		6,2	6,3	6,3			6	6,1			5,8	5,9		14
15	5,6	5,6	5,7	5,7		5,6	5,7	5,7		5,5	5,5	5,6		5,3	5,4	5,4			5,1	5,2		15
16	5	5	5,1	5,1		5	5	5,1		4,9	4,9	5		4,4	4,6	4,8			4,3	4,4		16
17	4,2	4,3	4,3	4,3		4,3	4,3	4,3		4,2	4,2	4,2		4	4	4		3,8	3,8	3,9		17
18	3,8	3,9	3,9	3,9	3,8	3,9	3,9	3,9		3,8	3,8	3,8		3,6	3,6	3,6		3,4	3,4	3,5		18
19	3,5	3,5	3,5	3,5	3,5	3,5	3,5	3,5		3,4	3,4	3,5		3,2	3,2	3,3		3	3,1	3,1		19
20					3,2	3,2	3,2	3,2		3,1	3,1	3,1		2,9	2,9	3		2,7	2,8	2,8		20
21					2,9	2,9	2,9	2,9	2,8	2,8	2,8	2,9		2,6	2,7	2,7		2,5	2,5	2,5		21
22					2,7	2,7	2,7	2,7	2,5	2,6	2,6	2,6	2,3	2,4	2,4	2,4		2,2	2,2	2,3		22
23									2,3	2,4	2,4	2,4	2,1	2,2	2,2	2,2		2	2	2,1		23
24									2,1	2,2	2,2	2,2	1,9	2	2	2		1,8	1,8	1,8		24
25									2	2	2	2	1,8	1,8	1,8	1,8	1,6	1,6	1,7	1,7		25
26													1,6	1,6	1,7	1,7	1,4	1,5	1,5	1,5		26
27													1,5	1,5	1,5	1,5	1,3	1,3	1,3	1,4		27
28																	1,2	1,2	1,2	1,2		28
29																	1	1,1	1,1	1,1		29
30																	0,9	0,9	0,9	0,9		30

t_301_002_01301_00_000

Hubhöhen

THK

Lifting heights • Hauteurs de levage • Altezze di sollevamento • Alturas de elevación • Высота подъема

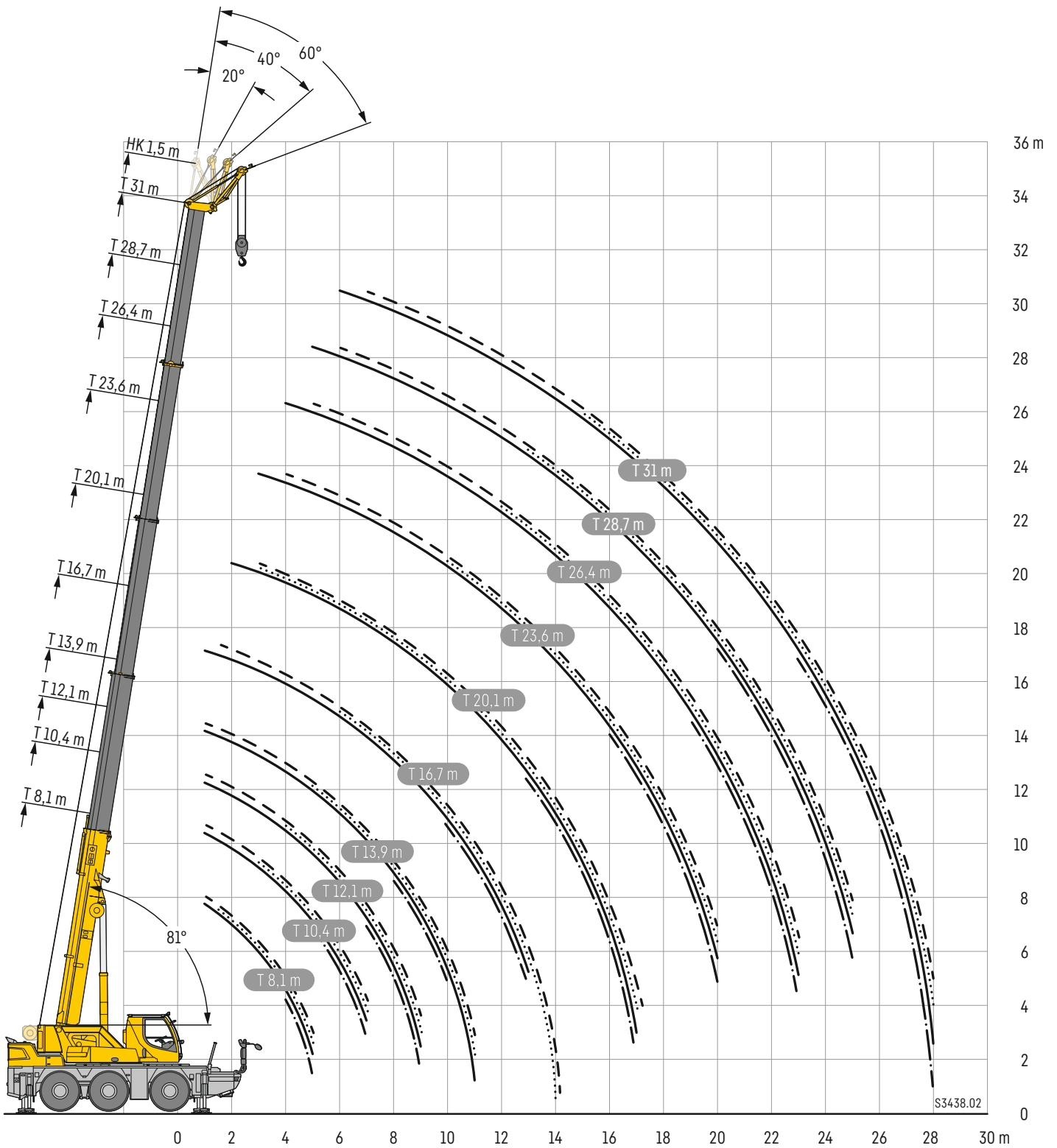

Traglasten – auf Reifen

T

Lifting capacities – on tyres · Forces de levage – sur pneus · Portate – Su gomma

Tablas de carga – sobre neumáticos · Грузоподъемность – на колесном ходу

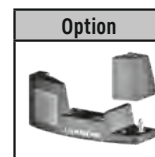
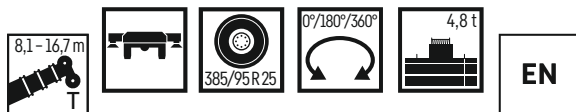

	8,1 m			9,9 m			11,6 m			13,3 m			15 m			16,7 m			
	0°*	180°**	360°	0°*	180°**	360°	0°*	180°**	360°	0°*	180°**	360°	0°*	180°**	360°	0°*	180°**	360°	
3	15,9	13,7		14,9			13,9			13			12,2			11,5			3
3,5	13,1	12	8,7	12,4	12,2		11,7			11,1			10,5			9,9			3,5
4	10,9	10,7	7,1	10,5	10,9	7,5	10	11		9,5			9,1			8,7			4
4,5	8,6	9,1	5,9	8,8	9,6	6,3	8,6	9,8	6,5	8,3	9,9		7,9			7,6			4,5
5	7,2	8,2	5	7,3	8,4	5,3	7,4	8,5	5,5	7,3	8,6	5,7	7	8,6		6,8	8,8		5
5,5	6,1	7,4	4,2	6,3	7,6	4,6	6,4	7,8	4,8	6,4	7,8	4,9	6,3	7,9	5	6	7,9	4,9	5,5
6				5,4	7	3,9	5,5	7,1	4,1	5,6	7,2	4,3	5,6	7,2	4,3	5,4	7,2	4,3	6
6,5				4,5	6,4	3,4	4,8	6,5	3,6	4,8	6,6	3,8	4,7	6,6	3,8	4,7	6,7	3,8	6,5
7				3,9	5,9	2,9	4	6	3,1	4,1	6,1	3,3	4,1	6,1	3,4	4,1	6,2	3,4	7
8							3,2	5,1	2,4	3,2	5,2	2,5	3,3	5,3	2,7	3,3	5,3	2,7	8
9							2,6	4,2	1,8	2,6	4,2	2	2,7	4,3	2,1	2,7	4,3	2,1	9
10										2,2	3,7	1,5	2,2	3,7	1,6	2,2	3,8	1,7	10
11													1,8	3,3	1,2	1,9	3,3	1,3	11
12													1,5	2,9	0,8	1,5	2,9	0,9	12
13																1,2	2,6		13
14																0,9	2,3		14

0°* = nach hinten · over rear · en arrière · sul posteriore · hacia atrás · стрелa повернута назад

180°** = nach vorne · over front · en avant · sulla parte anteriore · hacia delante · стрелa повернута вперед

t_301_001_20037_00_000

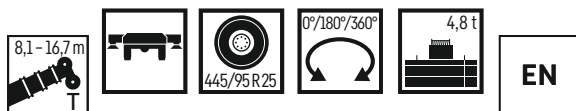

	8,1 m			9,9 m			11,6 m			13,3 m			15 m			16,7 m			
	0°*	180°**	360°	0°*	180°**	360°	0°*	180°**	360°	0°*	180°**	360°	0°*	180°**	360°	0°*	180°**	360°	
3	15,9	18,3		14,9			13,9			13			12,2			11,5			3
3,5	13,1	16,2	8,7	12,4	16,2		11,7			11,1			10,5			9,9			3,5
4	10,9	14,3	7,1	10,5	14,7	7,5	10	14,8		9,5			9,1			8,7			4
4,5	8,6	12,7	5,9	8,8	12,9	6,3	8,6	13	6,5	8,3	13,1		7,9			7,6			4,5
5	7,2	11,5	5	7,3	11,7	5,3	7,4	11,8	5,5	7,3	11,9	5,7	7	11,9		6,8	11,9		5
5,5	6,1	10,5	4,2	6,3	10,7	4,6	6,4	10,8	4,8	6,4	10,9	4,9	6,3	10,9	5	6	11	4,9	5,5
6				5,4	9,6	3,9	5,5	10	4,1	5,6	10	4,3	5,6	10	4,3	5,4	10,1	4,3	6
6,5				4,5	8,6	3,4	4,8	8,7	3,6	4,8	8,8	3,8	4,7	8,9	3,8	4,7	9	3,8	6,5
7				3,9	7,7	2,9	4	7,8	3,1	4,1	7,9	3,3	4,1	7,9	3,4	4,1	7,9	3,4	7
8							3,2	6,3	2,4	3,2	6,4	2,5	3,3	6,4	2,7	3,3	6,5	2,7	8
9							2,6	5,2	1,8	2,6	5,3	2	2,7	5,3	2,1	2,7	5,4	2,1	9
10										2,2	4,2	1,5	2,2	4,2	1,6	2,2	4,3	1,7	10
11													1,8	3,6	1,2	1,9	3,7	1,3	11
12													1,5	3,2	0,8	1,5	3,2	0,9	12
13																1,2	2,8		13
14																0,9	2,5		14

0°* = nach hinten · over rear · en arrière · sul posteriore · hacia atrás · стрелa повернута назад

180°** = nach vorne · over front · en avant · sulla parte anteriore · hacia delante · стрелa повернута вперед

t_301_001_20047_00_000

Traglasten – Abstützbasis eingefahren

T

Lifting capacities – Supporting base retracted • Forces de levage – Base de support rentrée

Portate – Base di supporto retratta • Tablas de carga – Base de apoyo retraída • Грузоподъемность – на колесном ходу

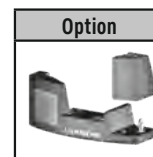
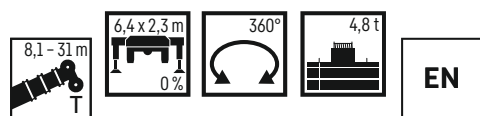

	8,1 m	10,4 m	12,1 m	13,9 m	16,7 m	20,1 m	23,6 m	26,4 m	28,7 m	31 m	
3	18,5	16,5	15,9	15,8	14,8	13,4					3
3,5	15	14,2	13,9	13,5	12,9	11,7	10,4				3,5
4	12,5	12	11,7	11,4	11,1	10,5	9,6				4
4,5	10,3	10,2	10,1	9,9	9,7	9,2	8,7	7,9	7,4		4,5
5	8,4	8,6	8,7	8,6	8,5	8,1	7,8	7,3	6,8	6,3	5
5,5	7,2	7,3	7,5	7,6	7,5	7,3	6,9	6,5	6	5,6	5,5
6		6,4	6,5	6,6	6,7	6,5	6,2	5,9	5,4	5	6
7		4,9	5,1	5,2	5,4	5,3	5,1	4,8	4,4	4,1	7
8		3,6	3,8	3,9	4,1	4,2	4,2	4	3,6	3,3	8
9			3	3,1	3,3	3,5	3,5	3,4	3	2,7	9
10				2,6	2,8	2,9	2,9	2,8	2,5	2,3	10
11				2,1	2,3	2,4	2,5	2,4	2,1	1,8	11
12					2	2,1	2,1	2	1,7	1,5	12
13					1,6	1,7	1,8	1,7	1,4	1,2	13
14					1,4	1,5	1,5	1,4	1,1	0,8	14
15						1,2	1,3	1,2	0,8		15
16						1	1	0,9			16
0°	6,6	3,6	2,6	2	1,3	0,7	0,2	-	-	-	0°

t_301_001_20023_00_000

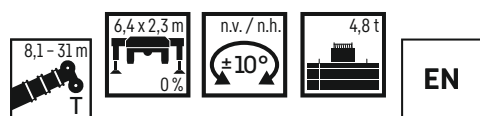

	8,1 m	10,4 m	12,1 m	13,9 m	16,7 m	20,1 m	23,6 m	26,4 m	28,7 m	31 m	
3	40,3	27,3	27,3	27,3	16,2	16,4	16,9				3
3,5	36,2	27,3	27,3	27,3	16,2	16,2	16,6	14,2			3,5
4	32,8	27,3	27,3	27,3	16,2	16,2	16,2	13,6	11,8		4
4,5	28,9	27,3	27,1	26,4	16,2	16,2	15,4	12,9	11,2	9,9	4,5
5	25,2	24,7	24,6	23,8	16,2	16,2	14,6	12,4	10,8	9,5	5
5,5	21,6	21,3	21,1	21	16,2	16,1	13,8	11,8	10,3	9,1	5,5
6		18,6	18,3	18,1	16,2	15,7	13,1	11,3	9,9	8,7	6
7		15,2	15,5	15,6	15,7	14,1	11,9	10,4	9,1	8	7
8		12,3	12,5	12,7	12,9	12,7	10,9	9,6	8,4	7,4	8
9			10,6	10,7	11	11,1	10	8,8	7,8	6,9	9
10				8,8	9,1	9,3	9,2	8,2	7,2	6,4	10
11				7,7	7,9	8	8,1	7,6	6,7	6	11
12					7	7,1	7,2	7	6,3	5,6	12
13					6,3	6,4	6,4	6,3	5,9	5,2	13
14					5,6	5,7	5,8	5,7	5,4	4,9	14
15						5	5,2	4,9	4,7	4,5	15
16						4,4	4,5	4,4	4,1	4	16
17						4	4,1	4	3,7	3,6	17
18							3,7	3,6	3,4	3,2	18
19							3,4	3,3	3,1	2,9	19
20							3,1	3	2,8	2,7	20
21							2,9	2,8	2,6	2,4	21
22								2,6	2,4	2,2	22
23								2,4	2,2	2	23
24								2,2	2	1,8	24
25									1,8	1,7	25
26									1,7	1,5	26
27										1,4	27
28										1,3	28
28,5										1,2	28,5
0°	13,8	10,3	8,2	7	5,5	3,8	2,9	2,2	1,7	1,2	0°

t_301_001_20003_00_000

Traglasten

T

Lifting capacities • Forces de levage • Portate • Tablas de carga • Грузоподъемность

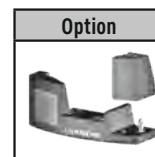

	8,1 m	10,4 m	12,1 m	13,9 m	16,7 m	20,1 m	23,6 m	26,4 m	28,7 m	31 m	
3	40,8	27,3	27,3	27,3	16,2	16,4	16,9				3
3,5	35,5	27,3	27,3	27,3	16,2	16,2	16,6	16,9			3,5
4	30,9	26,8	25,7	24,2	16,2	16,2	16,3	16,6	16,7		4
4,5	25,8	23	21,5	20,2	16,2	16,2	16,2	16,3	16,1	13,8	4,5
5	21,4	19,5	18,2	17,2	16,2	16,2	16	15,5	14,6	13,5	5
5,5	17,7	16,8	16,2	16,2	15,8	15,4	14,6	13,9	13,1	12,4	5,5
6		15,2	15,2	14,8	14,5	13,8	13,1	12,5	11,8	11,1	6
7		11,3	11,5	11,6	11,7	11,3	10,8	10,3	9,7	9,2	7
8		8,6	8,8	9,1	9,2	9,4	9,1	8,7	8,2	7,7	8
9			7,2	7,3	7,5	7,7	7,7	7,4	7	6,6	9
10				6,1	6,3	6,5	6,5	6,4	6	5,7	10
11				5,2	5,4	5,6	5,6	5,5	5,2	4,9	11
12					4,4	4,6	4,6	4,6	4,2	4,1	12
13					3,8	3,9	4	3,9	3,7	3,5	13
14					3,4	3,5	3,5	3,4	3,2	3,1	14
15						3,1	3,1	3	2,8	2,7	15
16						2,8	2,8	2,7	2,5	2,3	16
17						2,5	2,5	2,4	2,2	2,1	17
18							2,2	2,1	2	1,8	18
19							2	1,9	1,7	1,6	19
20							1,8	1,7	1,5	1,4	20
21							1,7	1,5	1,4	1,2	21
22								1,4	1,2	1,1	22
23								1,3	1,1	0,9	23
24								1,2	1		24
25									0,8		25
0°	13,8	8,5	6,3	4,9	3,3	2,3	1,7	1,2	0,7	0,2	0°

t_301_001_20022_00_000

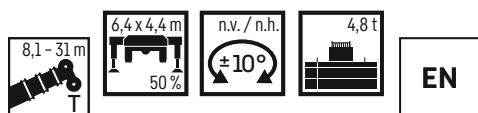

	8,1 m	10,4 m	12,1 m	13,9 m	16,7 m	20,1 m	23,6 m	26,4 m	28,7 m	31 m	
3	44,7	27,3	27,3	27,3	16,2	16,4	16,9				3
3,5	40,9	27,3	27,3	27,3	16,2	16,2	16,6	16,9			3,5
4	37,1	27,3	27,3	27,3	16,2	16,2	16,3	16,6	16,7		4
4,5	33,4	27,3	27,3	27,3	16,2	16,2	16,2	16,3	16,5	13,8	4,5
5	30,2	27,3	27,3	27,3	16,2	16,2	16,2	16,2	16,3	13,8	5
5,5	26,3	26,9	26,8	25,9	16,2	16,2	16,2	16,2	16,2	13,8	5,5
6		24,5	24	22,7	16,2	16,2	16,2	16,2	16,2	13,8	6
7		18,9	18,4	17,7	16,2	16,2	16,2	16,2	15,5	13,6	7
8		15,3	15,4	15,5	15,4	15,2	14,6	13,9	13,3	12,7	8
9			12,3	12,4	12,5	12,6	12,4	12	11,4	10,9	9
10				10,4	10,6	10,7	10,6	10,3	9,9	9,4	10
11				8,5	8,7	8,9	8,7	8,5	8,2	7,9	11
12					7,6	7,7	7,6	7,4	7,2	6,9	12
13					6,7	6,8	6,7	6,6	6,3	6,1	13
14					5,9	6	6	5,9	5,6	5,4	14
15						5,4	5,4	5,2	5	4,7	15
16						4,9	4,9	4,4	4,2	4	16
17						4,1	4,1	4	3,8	3,6	17
18							3,8	3,7	3,4	3,3	18
19							3,4	3,3	3,1	3	19
20							3,2	3,1	2,9	2,7	20
21							2,9	2,8	2,6	2,5	21
22								2,6	2,4	2,2	22
23								2,4	2,2	2	23
24								2,2	2	1,9	24
25									1,9	1,7	25
26									1,7	1,5	26
27										1,4	27
28										1,3	28
28,5										1,3	28,5
0°	13,8	10,3	8,2	7	5,6	3,9	2,9	2,2	1,7	1,3	0°

t_301_001_20022_00_000

Traglasten – Teleskopierbar

T

Lifting capacities – Telescoping • Forces de levage – Télescopable • Portate – Telescopizzabili
 Tablas de carga – Telescópicas • Грузоподъемность – с телескопической регулировкой

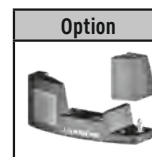
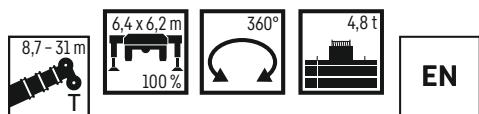

	8,7 m		10,4 m		12,1 m		13,9 m		16,7 m		20,1 m		23,6 m		26,4 m		28,7 m		31 m		
	→	←	→	←	→	←	→	←	→	←	→	←	→	←	→	←	→	←	→	←	
3	24	27,3	21	27,3	17,9	27,3	16,2	27,3	16,2	16,2	16,4	16,4	16,9	16,9							3
3,5	24,9	27,3	21,3	27,3	17,8	27,3	16,2	27,3	16,2	16,2	16,2	16,2	16,6	16,6	16,9	16,9					3,5
4	26	27,3	21,6	27,3	17,8	27,3	16,2	27,3	16,2	16,2	16,2	16,2	16,3	16,3	16,6	16,6	15,3	16,7			4
4,5	27,3	27,3	22,1	27,3	17,8	27,3	16,2	27,3	16,2	16,2	16,2	16,2	16,2	16,2	16,3	16,3	15	16,5	7,7	13,8	4,5
5	27,3	27,3	22,8	27,3	17,9	27,3	16,2	27,3	16,2	16,2	16,2	16,2	16,2	16,2	16,2	16,2	14,7	16,3	7,3	13,8	5
5,5	26,4	26,4	24	26,2	18	26	16,2	25,8	16,2	16,2	16,2	16,2	16,2	16,2	16,2	16,2	14,4	16,2	7	13,8	5,5
6	23,3	23,3	23,2	23,2	18,7	22,9	16,2	22,7	16,2	16,2	16,2	16,2	16,2	16,2	16	16,2	13,9	16,2	6,8	13,8	6
7			18,6	18,6	18,3	18,3	16,2	17,8	16,2	16,2	16,2	16,2	16,2	16,2	15,4	16,2	13,1	15,5	6,3	13,6	7
8			15,3	15,3	15,5	15,5	15,6	15,6	15,3	15,6	14,8	15,2	14,2	14,6	13,9	13,9	12,6	13,2	5,9	12,6	8
9					12,3	12,3	12,4	12,4	12,6	12,6	12,5	12,8	12,1	12,4	11,9	11,9	11,3	11,3	5,6	10,8	9
10							10,3	10,3	10,6	10,6	10,6	10,8	10,4	10,7	10,3	10,3	9,8	9,8	5,4	9,3	10
11							8,4	8,4	8,6	8,6	8,9	8,9	8,6	9,1	8,7	8,7	8,4	8,4	5,2	8,1	11
12									7,5	7,5	7,6	7,6	7,4	7,6	7,5	7,5	7,3	7,3	5	7	12
13									6,5	6,5	6,7	6,7	6,5	6,7	6,6	6,6	6,3	6,3	4,7	5,8	13
14									5,8	5,8	5,9	5,9	5,9	5,9	5,8	5,8	5,6	5,6	4,1	4,8	14
15											5,3	5,3	5,3	5,3	5,2	5,2	5	5	4	4	15
16											4,5	4,5	4,6	4,6	4,4	4,4	4,1	4,1	3,8	3,4	16
17											4	4	4	4	3,9	3,9	3,7	3,7	3,6	2,9	17
18													3,7	3,5	3,6	3,6	3,4	3,4	3,2	2,5	18
19													3,3	3,2	3,2	3,2	3	3	2,9	2,2	19
20													3,1	2,9	3	3	2,8	2,8	2,6	1,9	20
21													2,8	2,6	2,7	2,7	2,5	2,5	2,4	1,7	21
22															2,5	2,5	2,3	2,3	2,1	1,5	22
23															2,3	2,3	2,1	2,1	1,9	1,3	23
24															2,1	2,1	1,9	1,9	1,8	1,1	24
25																	1,8	1,8	1,6	1	25
26																	1,6	1,6	1,5	0,8	26
27																			1,3		27
28																			1,2		28
28,5																			1,2		28,5
0°	12,6	12,6	10,3	10,3	8,2	8,2	7	7	5,6	5,6	3,8	3,8	2,8	2,6	2,1	2,1	1,6	1,6	1,2	0,4	0°

→ = Teleskopausleger ausfahren • extend telescopic boom • déployer la flèche télescopique • estendere il braccio telescopico
 desplegar pluma telescópica • выдвинуть телескопическую стрелу

t_301_001_00021_00_000

← = Teleskopausleger einfahren • retract telescopic boom • rentrer la flèche télescopique • retrarre il braccio telescopico
 retraer pluma telescópica • задвинуть телескопическую стрелу

Traglasten

T

Lifting capacities • Forces de levage • Portate • Tablas de carga • Грузоподъемность

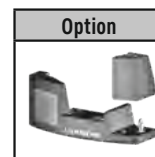
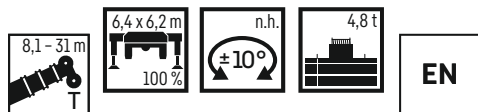

	8,1 m	10,4 m	12,1 m	13,9 m	16,7 m	20,1 m	23,6 m	26,4 m	28,7 m	31 m	
3	45,1	27,3	27,3	27,3	16,2	16,4	16,9				3
3,5	42,5	27,3	27,3	27,3	16,2	16,2	16,6	16,9			3,5
4	38,1	27,3	27,3	27,3	16,2	16,2	16,3	16,6	16,7		4
4,5	34	27,3	27,3	27,3	16,2	16,2	16,2	16,3	16,5	13,8	4,5
5	30,3	27,3	27,3	27,3	16,2	16,2	16,2	16,2	16,3	13,8	5
5,5	26,3	26,9	26,8	26,4	16,2	16,2	16,2	16,2	16,2	13,8	5,5
6		24,5	24,4	24,2	16,2	16,2	16,2	16,2	16,2	13,8	6
7		20,5	20,3	20,2	16,2	16,2	16,2	16,2	16,1	13,6	7
8		15,7	17	16,7	16,2	16,2	16,1	15,4	14,9	13,2	8
9			14,7	14,8	15	14,7	14,2	13,3	12,8	12,3	9
10				11,9	12,2	12,4	12,2	11,7	11,1	10,6	10
11				10,1	10,3	10,5	10,5	10,2	9,7	9,2	11
12					8,5	8,6	8,7	8,7	8,2	8	12
13					7,4	7,5	7,6	7,4	7,2	7	13
14					6,5	6,6	6,7	6,5	6,3	6,1	14
15						5,9	5,9	5,8	5,6	5,4	15
16						5,3	5,3	5,2	5	4,7	16
17						4,8	4,6	4,5	4,2	4	17
18							4,1	4	3,8	3,6	18
19							3,7	3,6	3,4	3,3	19
20							3,4	3,3	3,1	3	20
21							3,2	3	2,8	2,7	21
22								2,8	2,6	2,4	22
23								2,6	2,4	2,2	23
24								2,4	2,2	2	24
25									2	1,8	25
26									1,9	1,7	26
27										1,5	27
28										1,4	28
28,5										1,4	28,5
0°	13,8	10,3	8,2	7	5,6	4,1	3,1	2,4	1,8	1,4	0°

t_301_001_20004_00_000

Traglasten

T

Lifting capacities • Forces de levage • Portate • Tablas de carga • Грузоподъемность

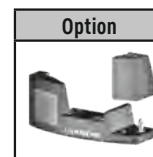
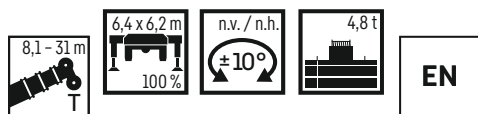

	8,1 m	10,4 m	12,1 m	13,9 m	16,7 m	20,1 m	23,6 m	26,4 m	28,7 m	31 m	
3	45,1	27,3	27,3	27,3	16,2	16,4	16,9				3
3,5	42,5	27,3	27,3	27,3	16,2	16,2	16,6	16,9			3,5
4	38,1	27,3	27,3	27,3	16,2	16,2	16,3	16,6	16,7		4
4,5	34	27,3	27,3	27,3	16,2	16,2	16,2	16,3	16,5	13,8	4,5
5	30,3	27,3	27,3	27,3	16,2	16,2	16,2	16,2	16,3	13,8	5
5,5	26,3	26,9	26,8	25,9	16,2	16,2	16,2	16,2	16,2	13,8	5,5
6		24,5	24	22,8	16,2	16,2	16,2	16,2	16,2	13,8	6
7		18,9	18,5	17,8	16,2	16,2	16,2	16,2	15,5	13,6	7
8		15,3	15,5	15,6	15,6	15,2	14,6	13,9	13,3	12,7	8
9			12,3	12,4	12,6	12,9	12,5	12	11,4	10,9	9
10				10,4	10,6	10,8	10,8	10,4	9,9	9,5	10
11				8,5	8,7	9	9,2	9	8,5	8,3	11
12					7,6	7,7	7,7	7,6	7,4	7,2	12
13					6,7	6,8	6,8	6,7	6,5	6,3	13
14					5,9	6	6,1	5,9	5,7	5,5	14
15						5,4	5,4	5,3	5,1	4,8	15
16						4,9	4,9	4,7	4,3	4,1	16
17						4,1	4,1	4	3,8	3,7	17
18							3,8	3,7	3,5	3,3	18
19							3,4	3,3	3,1	3	19
20							3,2	3,1	2,9	2,7	20
21							2,9	2,8	2,6	2,5	21
22								2,6	2,4	2,2	22
23								2,4	2,2	2	23
24								2,2	2	1,9	24
25									1,9	1,7	25
26									1,7	1,5	26
27										1,4	27
28										1,3	28
28,5										1,3	28,5
0°	13,8	10,3	8,2	7	5,6	3,9	2,9	2,2	1,7	1,3	0°

t_301_001_20001_00_000

Traglasten

T

Lifting capacities • Forces de levage • Portate • Tablas de carga • Грузоподъемность

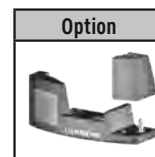

	8,1 m	10,4 m	12,1 m	13,9 m	16,7 m	20,1 m	23,6 m	26,4 m	28,7 m	31 m	
3	45,1	27,3	27,3	27,3	16,2	16,4	16,9				3
3,5	41,9	27,3	27,3	27,3	16,2	16,2	16,6	16,9			3,5
4	37,8	27,3	27,3	27,3	16,2	16,2	16,3	16,6	16,7		4
4,5	33,6	27,3	27,3	27,3	16,2	16,2	16,2	16,3	16,5	13,8	4,5
5	29,7	27,3	27,3	27,3	16,2	16,2	16,2	16,2	16,3	13,8	5
5,5	26,3	26,2	26	25,8	16,2	16,2	16,2	16,2	16,2	13,8	5,5
6		23,2	22,9	22,7	16,2	16,2	16,2	16,2	16,2	13,8	6
7		18,6	18,3	17,8	16,2	16,2	16,2	16,2	15,5	13,6	7
8		15,3	15,5	15,6	15,6	15,2	14,6	13,9	13,2	12,6	8
9			12,3	12,4	12,6	12,8	12,4	11,9	11,3	10,8	9
10				10,3	10,6	10,8	10,7	10,3	9,8	9,3	10
11				8,4	8,6	8,9	9,1	8,7	8,4	8,1	11
12					7,5	7,6	7,6	7,5	7,3	7	12
13					6,5	6,7	6,7	6,6	6,3	6,2	13
14					5,8	5,9	5,9	5,8	5,6	5,4	14
15						5,3	5,3	5,2	5	4,7	15
16						4,5	4,6	4,4	4,1	4	16
17						4	4	3,9	3,7	3,6	17
18							3,7	3,6	3,4	3,2	18
19							3,3	3,2	3	2,9	19
20							3,1	3	2,8	2,6	20
21							2,8	2,7	2,5	2,4	21
22								2,5	2,3	2,1	22
23								2,3	2,1	1,9	23
24								2,1	1,9	1,8	24
25									1,8	1,6	25
26									1,6	1,5	26
27										1,3	27
28										1,2	28
28,5										1,2	28,5
0°	13,8	10,3	8,2	7	5,6	3,8	2,8	2,1	1,6	1,2	0°

t_301_001_20021_00_000

Traglasten – auf Reifen

T

Lifting capacities – on tyres • Forces de levage – sur pneus • Portate – Su gomma

Tablas de carga – sobre neumáticos • Грузоподъемность – на колесном ходу

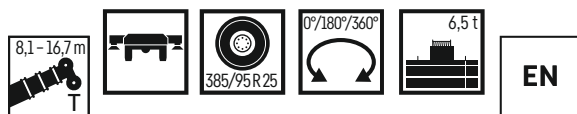

	8,1 m			9,9 m			11,6 m			13,3 m			15 m			16,7 m			
	0°*	180°**	360°	0°*	180°**	360°	0°*	180°**	360°	0°*	180°**	360°	0°*	180°**	360°	0°*	180°**	360°	
3	18,4			16,1			15,7			15			14			13,2			3
3,5	15,2	12,3		14,3			13,5			12,7			12			11,4			3,5
4	12,6	11	8,2	12,2			11,6			11			10,5			10			4
4,5	10,4	9,5	6,9	10,5	10,1	7,2	10,1			9,6			9,2			8,9			4,5
5	8,3	8,5	5,9	8,5	8,7	6,2	8,6	8,8		8,5			8,2			7,9			5
5,5	7,1	7,7	5	7,3	7,9	5,3	7,3	8	5,6	7,4	8,1	5,7	7,3	8,1		7,1			5,5
6				6,3	7,2	4,7	6,4	7,3	4,8	6,4	7,4	5	6,5	7,4	5,1	6,4	7,5		6
6,5				5,5	6,6	4,1	5,6	6,7	4,3	5,7	6,8	4,4	5,7	6,9	4,4	5,7	6,9	4,4	6,5
7				4,9	6,1	3,6	5	6,2	3,8	5,1	6,3	3,9	5,1	6,3	3,9	5,1	6,4	3,9	7
8							3,8	5,3	3	3,8	5,4	3,1	3,9	5,4	3,2	3,9	5,5	3,2	8
9							3,1	4,3	2,3	3,1	4,4	2,5	3,2	4,4	2,6	3,2	4,5	2,6	9
10										2,6	3,8	1,9	2,7	3,9	2	2,7	3,9	2,1	10
11													2,2	3,4	1,6	2,3	3,5	1,7	11
12													1,9	3	1,3	1,9	3,1	1,4	12
13																1,7	2,7	1	13
14																1,4	2,4	0,8	14

0°* = nach hinten • over rear • en arrière • sul posteriore • hacia atrás • стрела повернута назад

180°** = nach vorne • over front • en avant • sulla parte anteriore • hacia delante • стрела повернута вперед

t_301_001_00037_00_000

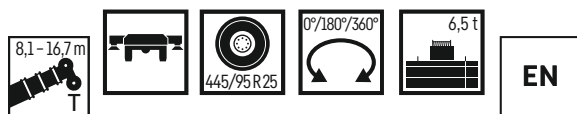

	8,1 m			9,9 m			11,6 m			13,3 m			15 m			16,7 m			
	0°*	180°**	360°	0°*	180°**	360°	0°*	180°**	360°	0°*	180°**	360°	0°*	180°**	360°	0°*	180°**	360°	
3	18,4			16,1			15,7			15			14			13,2			3
3,5	15,2	16,5		14,3			13,5			12,7			12			11,4			3,5
4	12,6	14,8	8,2	12,2			11,6			11			10,5			10			4
4,5	10,4	13	6,9	10,5	13,2	7,2	10,1			9,6			9,2			8,9			4,5
5	8,3	11,8	5,9	8,5	12	6,2	8,6	12,1		8,5			8,2			7,9			5
5,5	7,1	10,8	5	7,3	11	5,3	7,3	11,1	5,6	7,4	11,2	5,7	7,3	11,2		7,1			5,5
6				6,3	10,1	4,7	6,4	10,1	4,8	6,4	10,3	5	6,5	10,3	5,1	6,4	10,3		6
6,5				5,5	8,9	4,1	5,6	9	4,3	5,7	9,2	4,4	5,7	9,3	4,4	5,7	9,3	4,4	6,5
7				4,9	8,2	3,6	5	8,3	3,8	5,1	8,4	3,9	5,1	8,4	3,9	5,1	8,5	3,9	7
8							3,8	7	3	3,8	7,1	3,1	3,9	7,1	3,2	3,9	7,2	3,2	8
9							3,1	5,8	2,3	3,1	5,9	2,5	3,2	6	2,6	3,2	6	2,6	9
10										2,6	5	1,9	2,7	5,1	2	2,7	5,1	2,1	10
11													2,2	4,1	1,6	2,3	4,1	1,7	11
12													1,9	3,6	1,3	1,9	3,6	1,4	12
13																1,7	3,2	1	13
14																1,4	2,8	0,8	14

0°* = nach hinten • over rear • en arrière • sul posteriore • hacia atrás • стрела повернута назад

180°** = nach vorne • over front • en avant • sulla parte anteriore • hacia delante • стрела повернута вперед

t_301_001_00047_00_000

Traglasten – Abstützbasis eingefahren

T

Lifting capacities – Supporting base retracted • Forces de levage – Base de support rentrée

Portate – Base di supporto retratta • Tablas de carga – Base de apoyo retraída • Грузоподъемность – на колесном ходу

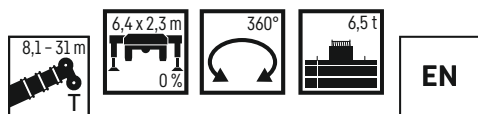

	8,1 m	10,4 m	12,1 m	13,9 m	16,7 m	20,1 m	23,6 m	26,4 m	28,7 m	31 m	
3	21	18,7	17,4	16,2							3
3,5	17,1	16	15,4	14,6	13,6						3,5
4	14,3	13,6	13,3	13	12,1	11,1					4
4,5	11,9	11,7	11,5	11,2	10,5	10,1					4,5
5	10	10,2	10	9,9	9,7	8,9	8,2				5
5,5	8,3	8,4	8,6	8,7	8,6	8,3	7,6	7			5,5
6		7,3	7,5	7,6	7,7	7,5	7,2	6,5			6
7		5,7	5,9	6	6,2	6,1	5,9	5,6	5,2	4,8	7
8		4,3	4,6	4,7	5	5,1	5	4,7	4,3	4	8
9			3,6	3,7	3,9	4	4,1	3,9	3,6	3,3	9
10				3,1	3,3	3,4	3,4	3,3	3,1	2,8	10
11				2,6	2,8	2,9	2,9	2,8	2,6	2,3	11
12					2,4	2,5	2,5	2,4	2,2	2	12
13					2	2,1	2,1	2,1	1,9	1,6	13
14					1,8	1,8	1,8	1,8	1,6	1,3	14
15						1,6	1,6	1,5	1,3	1,1	15
16						1,4	1,4	1,3	1,1		16
17						1,1	1,2	1,1	0,8		17
18							1	0,9			18
19							0,8				19
0°	7,6	4,2	3,1	2,4	1,7	1	0,5	-	-	-	0°

t_301_001_00023_00_000

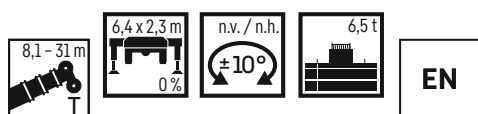

	8,1 m	10,4 m	12,1 m	13,9 m	16,7 m	20,1 m	23,6 m	26,4 m	28,7 m	31 m	
3	40,6	27,3	27,3	27,3	16,2	16,4	16,9				3
3,5	36,5	27,3	27,3	27,3	16,2	16,2	16,6	15,2			3,5
4	33,1	27,3	27,3	27,3	16,2	16,2	16,3	14,5	12,6		4
4,5	29,6	27,3	27,3	27,2	16,2	16,2	16,2	13,9	12,1	10,6	4,5
5	26,3	26	25,8	25,7	16,2	16,2	15,6	13,3	11,6	10,2	5
5,5	22,9	22,5	22,4	22,3	16,2	16,2	14,9	12,7	11,1	9,8	5,5
6		19,8	19,6	19,5	16,2	16,2	14,1	12,2	10,7	9,4	6
7		16,1	16,1	16,1	16,2	15,2	12,9	11,2	9,9	8,7	7
8		13	13,3	13,4	13,8	13,6	11,8	10,4	9,2	8,1	8
9			11,2	11,4	11,6	11,8	10,9	9,6	8,5	7,6	9
10				9,4	9,9	10,2	10,1	8,9	7,9	7,1	10
11				8,2	8,4	8,5	8,6	8,3	7,4	6,6	11
12					7,5	7,6	7,6	7,6	6,9	6,2	12
13					6,7	6,8	6,8	6,8	6,5	5,8	13
14					6	6,1	6,2	6,1	5,9	5,4	14
15						5,5	5,6	5,5	5,3	5	15
16						4,8	4,9	4,7	4,5	4,4	16
17						4,3	4,3	4,3	4,1	4	17
18							4	3,9	3,8	3,6	18
19							3,7	3,6	3,5	3,3	19
20							3,4	3,3	3,2	3	20
21							3,2	3,1	2,9	2,8	21
22								2,9	2,7	2,5	22
23								2,7	2,5	2,3	23
24								2,5	2,3	2,1	24
25									2,1	2	25
26									2	1,8	26
27										1,7	27
28										1,5	28
28,5										1,5	28,5
0°	13,8	10,3	8,2	7	5,6	4,1	3,1	2,5	2	1,5	0°

t_301_001_00003_00_000

Traglasten

T

Lifting capacities • Forces de levage • Portate • Tablas de carga • Грузоподъемность

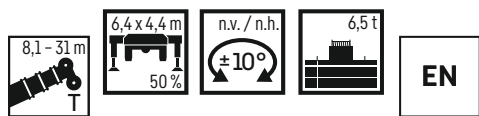

	8,1 m	10,4 m	12,1 m	13,9 m	16,7 m	20,1 m	23,6 m	26,4 m	28,7 m	31 m	
3	44,8	27,3	27,3	27,3	16,2	16,4	16,9				3
3,5	41,1	27,3	27,3	27,3	16,2	16,2	16,6	16,9			3,5
4	37,4	27,3	27,3	27,3	16,2	16,2	16,3	16,6	16,7		4
4,5	33,8	27,3	27,3	27,3	16,2	16,2	16,2	16,3	16,5	13,8	4,5
5	30,6	27,3	27,3	27,3	16,2	16,2	16,2	16,2	16,3	13,8	5
5,5	26,3	27,1	27	26,8	16,2	16,2	16,2	16,2	16,2	13,8	5,5
6		25,1	24,9	24,8	16,2	16,2	16,2	16,2	16,2	13,8	6
7		20,7	20,2	19,5	16,2	16,2	16,2	16,2	16,1	13,6	7
8		15,7	16,2	16,2	16,2	16	15,9	14,9	14,3	13,2	8
9			13,5	13,6	13,6	13,7	13,6	13	12,5	11,9	9
10				11,4	11,6	11,7	11,5	11,3	10,9	10,4	10
11				9,8	10	10,1	9,9	9,6	9	8,7	11
12					8,3	8,4	8,4	8,2	7,9	7,6	12
13					7,3	7,4	7,4	7,2	7	6,7	13
14					6,6	6,6	6,6	6,5	6,2	6	14
15						5,9	6	5,8	5,5	5,3	15
16						5,4	5,4	5,2	5	4,7	16
17						4,9	4,9	4,6	4,2	4,1	17
18							4,2	4,1	3,9	3,7	18
19							3,8	3,7	3,5	3,4	19
20							3,5	3,4	3,2	3,1	20
21							3,3	3,2	3	2,8	21
22								2,9	2,7	2,6	22
23								2,7	2,5	2,4	23
24								2,5	2,3	2,2	24
25									2,1	2	25
26									2	1,8	26
27										1,7	27
28										1,5	28
28,5										1,5	28,5
0°	13,8	10,3	8,2	7	5,6	4,1	3,2	2,5	2	1,5	0°

t_301_001_00002_00_000

Traglasten

T

Lifting capacities • Forces de levage • Portate • Tablas de carga • Грузоподъемность



	8,1 m	10,4 m	12,1 m	13,9 m	16,7 m	20,1 m	23,6 m	26,4 m	28,7 m	31 m	
3	41,1	27,3	27,3	27,3	16,2	16,4	16,9				3
3,5	36,5	27,3	27,3	27,3	16,2	16,2	16,6	16,9			3,5
4	31,6	27,3	27,3	26,9	16,2	16,2	16,3	16,6	16,7		4
4,5	27,7	25,5	23,9	22,5	16,2	16,2	16,2	16,3	16,5	13,8	4,5
5	23,9	21,7	20,3	19,2	16,2	16,2	16,2	16,2	15,9	13,8	5
5,5	19,8	18,7	17,6	16,7	16,2	15,9	15,8	15,3	14,5	13,5	5,5
6		16,2	16,2	16,2	15,7	15,2	14,5	13,8	13,1	12,4	6
7		12,6	12,8	12,9	13	12,5	12	11,4	10,8	10,3	7
8		10,1	10,2	10,4	10,6	10,5	10,2	9,7	9,2	8,7	8
9			8,1	8,2	8,4	8,5	8,6	8,3	7,9	7,5	9
10				6,9	7,1	7,2	7,3	7,1	6,8	6,5	10
11				5,9	6,1	6,2	6,3	6,1	5,9	5,6	11
12					5,3	5,4	5,5	5,3	5	4,9	12
13					4,4	4,5	4,7	4,4	4,2	4	13
14					3,9	4	4	3,9	3,7	3,5	14
15						3,5	3,5	3,4	3,2	3,1	15
16						3,2	3,2	3,1	2,9	2,7	16
17						2,8	2,9	2,8	2,6	2,4	17
18							2,6	2,5	2,3	2,2	18
19							2,3	2,2	2,1	1,9	19
20							2,1	2	1,9	1,7	20
21							2	1,8	1,7	1,5	21
22								1,7	1,5	1,4	22
23								1,5	1,3	1,2	23
24								1,4	1,2	1,1	24
25									1,1	0,9	25
26									1	0,8	26
0°	13,8	10	7,1	5,5	3,8	2,7	1,9	1,4	1	0,5	0°

t_301_001_00022_00_000

Traglasten – Teleskopierbar

T

Lifting capacities – Telescoping • Forces de levage – Télescopable • Portate – Telescopizzabili
 Tablas de carga – Telescópicas • Грузоподъемность – с телескопической регулировкой

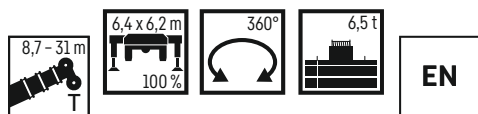

	8,7 m		10,4 m		12,1 m		13,9 m		16,7 m		20,1 m		23,6 m		26,4 m		28,7 m		31 m		
	→	←	→	←	→	←	→	←	→	←	→	←	→	←	→	←	→	←	→	←	
3	24	27,3	21	27,3	17,9	27,3	16,2	27,3	16,2	16,2	16,4	16,4	16,9	16,9							3
3,5	24,9	27,3	21,3	27,3	17,8	27,3	16,2	27,3	16,2	16,2	16,2	16,2	16,6	16,6	16,9	16,9					3,5
4	26	27,3	21,6	27,3	17,8	27,3	16,2	27,3	16,2	16,2	16,2	16,2	16,3	16,3	16,6	16,6	15,3	16,7			4
4,5	27,3	27,3	22,1	27,3	17,8	27,3	16,2	27,3	16,2	16,2	16,2	16,2	16,2	16,2	16,3	16,3	15	16,5	7,7	13,8	4,5
5	27,3	27,3	22,8	27,3	17,9	27,3	16,2	27,3	16,2	16,2	16,2	16,2	16,2	16,2	16,2	16,2	14,7	16,3	7,3	13,8	5
5,5	27	27	24	26,9	18	26,8	16,2	26,4	16,2	16,2	16,2	16,2	16,2	16,2	16,2	16,2	14,4	16,2	7	13,8	5,5
6	24,4	24,4	24,3	24,3	18,7	24,1	16,2	23,9	16,2	16,2	16,2	16,2	16,2	16,2	16	16,2	13,9	16,2	6,8	13,8	6
7			19,6	19,6	19	19,3	16,2	19,1	16,2	16,2	16,2	16,2	16,2	16,2	15,4	16,2	13,1	16,1	6,3	13,6	7
8			15,7	15,7	16,2	16,2	16,2	16,2	16,2	16,2	15,8	16	15,6	15,9	14,4	14,9	12,6	14,3	5,9	13,2	8
9					13,6	13,6	13,6	13,6	13,4	14,1	13,7	14,1	13,3	13,7	13	13	12,2	12,4	5,6	11,9	9
10							11,4	11,4	11,6	11,6	11,5	11,8	11,5	11,8	11,3	11,3	10,8	10,8	5,4	10,3	10
11							9,8	9,8	10	10	10,1	10,1	9,8	10	9,8	9,8	9,5	9,5	5,2	9	11
12									8,3	8,3	8,4	8,4	8,2	8,4	8,3	8,3	8	8	5	7,2	12
13									7,3	7,3	7,4	7,4	7,2	7,4	7,3	7,3	7,1	7,1	4,7	5,8	13
14									6,5	6,5	6,6	6,6	6,4	6,6	6,5	6,5	6,2	6,2	4,1	4,8	14
15											5,9	5,9	5,9	5,9	5,8	5,8	5,6	5,6	4	4	15
16											5,3	5,3	5,3	5,1	5,2	5,2	5	5	3,9	3,4	16
17											4,8	4,8	4,6	4,3	4,5	4,5	4,2	4,2	3,8	2,9	17
18													4,1	3,9	4	4	3,8	3,8	3,6	2,5	18
19													3,8	3,6	3,6	3,6	3,5	3,5	3,3	2,2	19
20													3,5	3,3	3,3	3,3	3,2	3,2	3	1,9	20
21													3,2	3	3,1	3,1	2,9	2,9	2,7	1,7	21
22															2,8	2,8	2,6	2,6	2,5	1,5	22
23															2,6	2,6	2,4	2,4	2,3	1,3	23
24															2,5	2,5	2,2	2,2	2,1	1,1	24
25																	2,1	2,1	1,9	1	25
26																	1,9	1,9	1,8	0,8	26
27																			1,6		27
28																			1,5		28
28,5																			1,4		28,5
0°	12,6	12,6	10,3	10,3	8,2	8,2	7	7	5,6	5,6	4,1	4,1	3,2	3	2,5	2,5	1,9	1,9	1,4	0,4	0°

→ = **Teleskopausleger ausfahren** • extend telescopic boom • déployer la flèche télescopique • estendere il braccio telescopico
 desplegar pluma telescópica • выдвинуть телескопическую стрелу

t_301_001_00021_00_000

← = **Teleskopausleger einfahren** • retract telescopic boom • rentrer la flèche télescopique • retrarre il braccio telescopico
 retraer pluma telescópica • задвинуть телескопическую стрелу

Traglasten

T

Lifting capacities • Forces de levage • Portate • Tablas de carga • Грузоподъемность

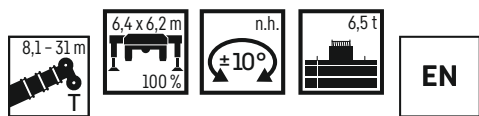

	8,1 m	10,4 m	12,1 m	13,9 m	16,7 m	20,1 m	23,6 m	26,4 m	28,7 m	31 m	
3	45,1	27,3	27,3	27,3	16,2	16,4	16,9				3
3,5	42,7	27,3	27,3	27,3	16,2	16,2	16,6	16,9			3,5
4	38,5	27,3	27,3	27,3	16,2	16,2	16,3	16,6	16,7		4
4,5	34,7	27,3	27,3	27,3	16,2	16,2	16,2	16,3	16,5	13,8	4,5
5	31	27,3	27,3	27,3	16,2	16,2	16,2	16,2	16,3	13,8	5
5,5	26,3	27,1	27	26,8	16,2	16,2	16,2	16,2	16,2	13,8	5,5
6		25,1	24,9	24,8	16,2	16,2	16,2	16,2	16,2	13,8	6
7		20,9	20,8	20,7	16,2	16,2	16,2	16,2	16,1	13,6	7
8		15,7	17,6	17,5	16,2	16,2	16,2	16,2	15,8	13,2	8
9			16,1	16,2	16,1	16,1	15,3	14,6	14	12,6	9
10				13,2	13,6	13,6	13,5	12,6	12,3	11,8	10
11				11,2	11,4	11,6	11,6	11,3	10,7	10,3	11
12					9,8	10	10	9,6	9,4	8,9	12
13					8,2	8,3	8,4	8,2	8	7,8	13
14					7,3	7,4	7,4	7,3	7	6,9	14
15						6,6	6,6	6,5	6,3	6,1	15
16						5,9	6	5,8	5,6	5,4	16
17						5,4	5,4	5,3	5,1	4,7	17
18							4,9	4,7	4,3	4,1	18
19							4,2	4,1	3,9	3,7	19
20							3,9	3,8	3,6	3,4	20
21							3,6	3,4	3,2	3,1	21
22								3,2	3	2,8	22
23								2,9	2,7	2,6	23
24								2,8	2,5	2,4	24
25									2,3	2,2	25
26									2,2	2	26
27										1,9	27
28										1,7	28
28,5										1,7	28,5
0°	13,8	10,3	8,2	7	5,6	4,1	3,3	2,7	2,2	1,7	0°

t.301.001.00004.00.000

Traglasten

T

Lifting capacities • Forces de levage • Portate • Tablas de carga • Грузоподъемность

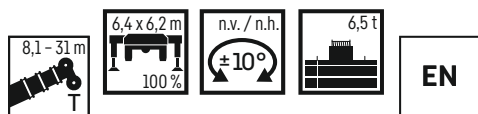

	8,1 m	10,4 m	12,1 m	13,9 m	16,7 m	20,1 m	23,6 m	26,4 m	28,7 m	31 m		
3	50	45,1	27,3	27,3	27,3	16,2	16,4	16,9			3	
3,5	44,3	42,7	27,3	27,3	27,3	16,2	16,2	16,6	16,9		3,5	
4	39,3	38,5	27,3	27,3	27,3	16,2	16,2	16,3	16,6	16,7	4	
4,5	34,8	34,7	27,3	27,3	27,3	16,2	16,2	16,2	16,3	16,5	4,5	
5	31,1	31	27,3	27,3	27,3	16,2	16,2	16,2	16,2	16,3	5	
5,5	26,3	26,3	27,1	27	26,8	16,2	16,2	16,2	16,2	16,2	5,5	
6		25,1	24,9	24,8	16,2	16,2	16,2	16,2	16,2	16,2	6	
7		20,7	20,4	19,5	16,2	16,2	16,2	16,2	16,1	13,6	7	
8		15,7	16,2	16,2	16,2	16	15,9	14,9	14,3	13,2	8	
9			13,6	13,6	14,1	14,1	13,7	13	12,5	12	9	
10				11,4	11,6	11,8	11,8	11,4	10,9	10,4	10	
11				9,8	10	10,2	10,2	9,9	9,5	9,2	11	
12					8,3	8,5	8,6	8,4	8,1	7,9	12	
13					7,3	7,5	7,5	7,3	7,1	6,9	13	
14					6,6	6,6	6,7	6,5	6,3	6,1	14	
15						6	6	5,9	5,6	5,5	15	
16						5,4	5,4	5,3	5	4,8	16	
17						4,9	4,9	4,6	4,3	4,1	17	
18							4,2	4,1	3,9	3,7	18	
19							3,8	3,7	3,5	3,4	19	
20							3,5	3,4	3,2	3,1	20	
21							3,3	3,2	3	2,8	21	
22								2,9	2,7	2,6	22	
23								2,7	2,5	2,4	23	
24								2,5	2,3	2,2	24	
25									2,1	2	25	
26									2	1,8	26	
27										1,7	27	
28										1,5	28	
28,5										1,5	28,5	
0°	13,8	13,8	10,3	8,2	7	5,6	4,1	3,3	2,5	2	1,5	0°

* 180° = nach vorne • over front • en avant • sulla parte anteriore • hacia delante • стрела повернута вперед

t_301_001_00001_00_000 / 00007_00_000

Traglasten

T

Lifting capacities • Forces de levage • Portate • Tablas de carga • Грузоподъемность



	8,1 m	10,4 m	12,1 m	13,9 m	16,7 m	20,1 m	23,6 m	26,4 m	28,7 m	31 m	
3	45,1	27,3	27,3	27,3	16,2	16,4	16,9				3
3,5	42	27,3	27,3	27,3	16,2	16,2	16,6	16,9			3,5
4	38,3	27,3	27,3	27,3	16,2	16,2	16,3	16,6	16,7		4
4,5	34,2	27,3	27,3	27,3	16,2	16,2	16,2	16,3	16,5	13,8	4,5
5	30,5	27,3	27,3	27,3	16,2	16,2	16,2	16,2	16,3	13,8	5
5,5	26,3	26,9	26,8	26,4	16,2	16,2	16,2	16,2	16,2	13,8	5,5
6		24,3	24,1	23,9	16,2	16,2	16,2	16,2	16,2	13,8	6
7		19,6	19,3	19,1	16,2	16,2	16,2	16,2	16,1	13,6	7
8		15,7	16,2	16,2	16,2	16	15,9	14,9	14,3	13,2	8
9			13,6	13,6	14,1	14,1	13,7	13	12,4	11,9	9
10				11,4	11,6	11,8	11,8	11,3	10,8	10,3	10
11				9,8	10	10,1	10	9,8	9,5	9,1	11
12					8,3	8,4	8,4	8,3	8	7,8	12
13					7,3	7,4	7,4	7,3	7,1	6,9	13
14					6,5	6,6	6,6	6,5	6,2	6,1	14
15						5,9	5,9	5,8	5,6	5,4	15
16						5,3	5,3	5,2	5	4,7	16
17						4,8	4,6	4,5	4,2	4	17
18							4,1	4	3,8	3,7	18
19							3,8	3,6	3,5	3,3	19
20							3,5	3,3	3,2	3	20
21							3,2	3,1	2,9	2,7	21
22								2,8	2,6	2,5	22
23								2,6	2,4	2,3	23
24								2,5	2,2	2,1	24
25									2,1	1,9	25
26									1,9	1,8	26
27										1,6	27
28										1,5	28
28,5										1,4	28,5
0°	13,8	10,3	8,2	7	5,6	4,1	3,2	2,5	1,9	1,4	0°

t_301_001_00021_00_000

Hubhöhen

T

Lifting heights • Hauteurs de levage • Altezze di sollevamento • Alturas de elevación • Высота подъема

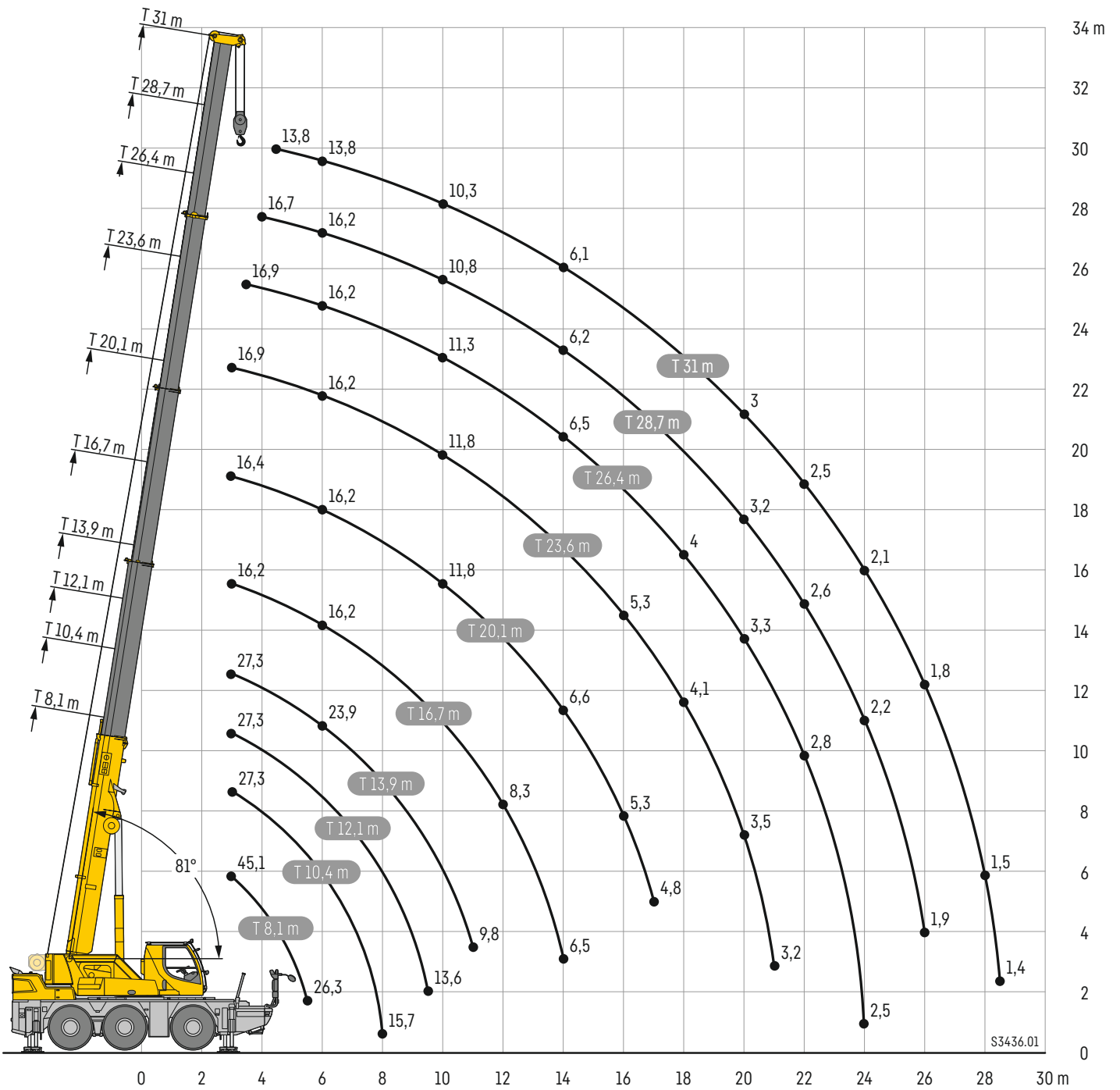

Auslegersysteme

Boom/jib combinations · Configurations de flèche · Sistema braccio
Sistemas de pluma · Стреловые системы

T **Teleskopausleger** · Telescopic boom · Flèche télescopique · Braccio telescopico · Pluma telescópica · Телескопическая стрела

K **Mechanisch verstellbare Klappspitze** · Mechanically adjustable folding jib · Pointe pliante réglable mécaniquement
Falcone ripiegabile a regolazione meccanica · Plumín abatible de ajuste mecánico · Гусек с функцией ручной регулировки

HK **Mechanisch verstellbare Montagespitze** · Mechanically adjustable assembly jib · Fléchette de montage réglable mécaniquement
Falconcino da montaggi orientabile meccanicamente · Plumín de montaje regulable mecánicamente · Монтажный удлинитель стрелы



S3439

Sonderballast für 11 t Achslast

Special ballast for 11 t axle load · Lest spécial pour charge d'essieu de 11 t · Zavorra speciale per carico asse 11 t
Contrapeso especial para 11 t de peso por eje · Специальный балласт для нагрузки на ось 11 т

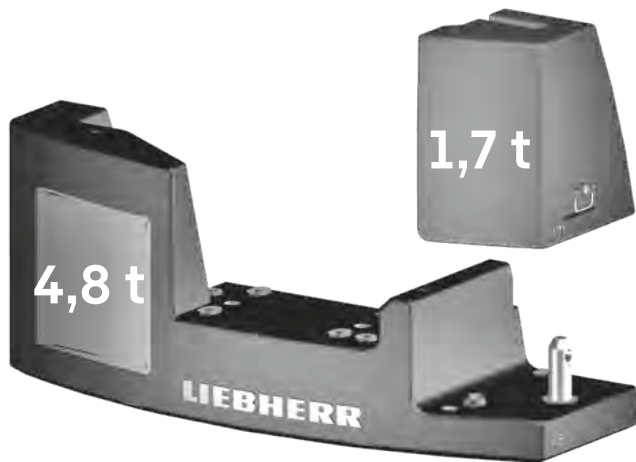
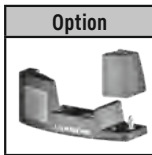

Grundballast · Basic counterweight Contrepoids de base de · Zavorra base Contrapeso base · Основной противовес	4,8 t
Zusatzballast · Additional counterweight Contrepoids additionnel · Zavorra addizionale Contrapeso adicional · Дополнительный противовес	1,7 t
Gesamt · Total · Total Totale · Total · Bcero	6,5 t

Ballastiereinrichtung nicht erhältlich · Ballasting device not available · Dispositif de lestage non disponible · Dispositivo di zavorramento non disponibile
Dispositivo para montaje de contrapeso no disponible · Приспособление для балластирования не поставляется

Straßenfahrt

On-road driving • Déplacement sur route • Guida su strada
Marcha por carreteras • Движение по дорогамкрана



Option

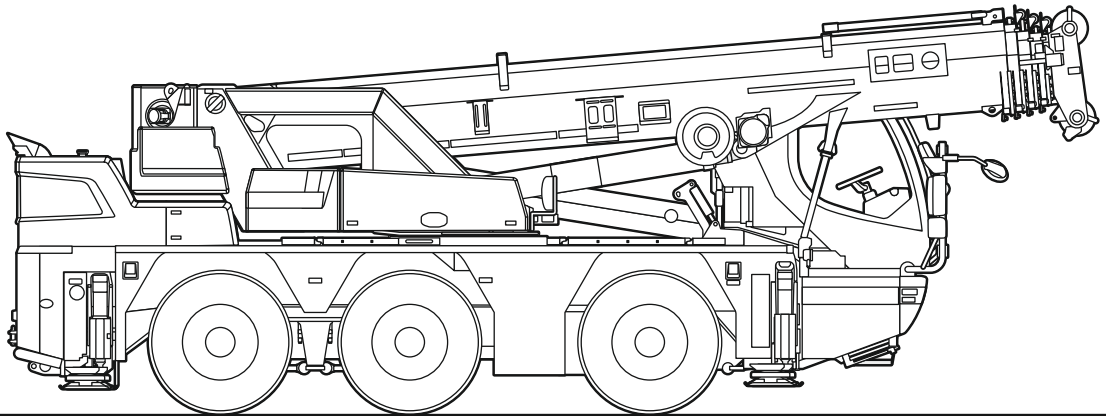

≤ 11 t

≤ 11 t

≤ 11 t

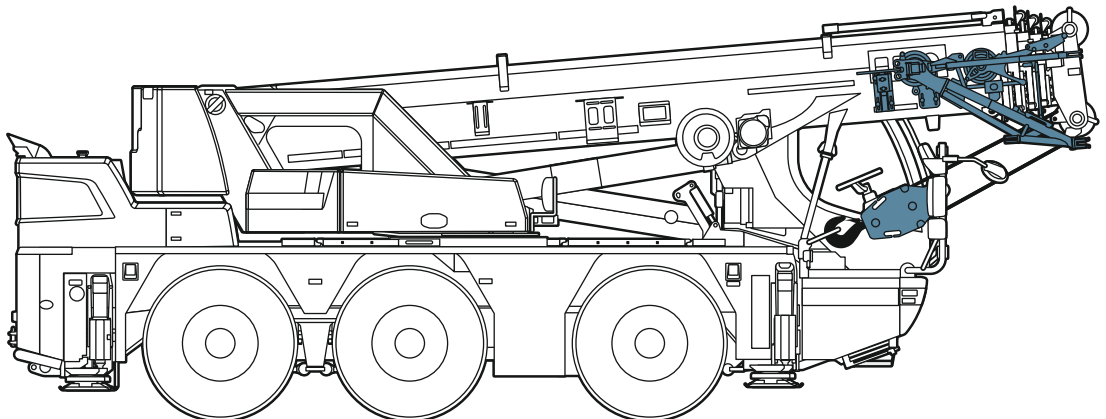

≤ 12 t

≤ 12 t

≤ 12 t

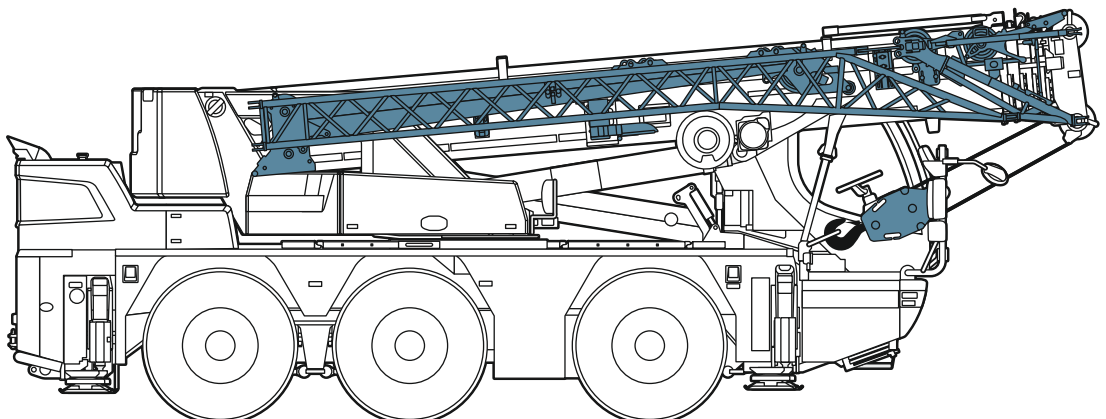

≤ 12 t

≤ 12 t

≤ 12 t

Bereifung • Tyres • Pneumatiques • Pneumatici • Cubiertas • Комплект шин: 385/95 R 25
445/95 R 25 (option)

S3528



Krandaten

Crane data · Dates de la grue · Dati gru · Características · Технические характеристики крана









Hakenflasche

Hook block · Moufles à crochet · Bozzello · Pastecas · Крюковые подвески

			
45,1 t	5	10	400 kg
32,3 t	3	7	280 kg
14,2 t	1	3	195 kg
4,8 t	-	1	75 kg

Kranfahrgestell

Crane carrier · Châssis porteur · Autotelaio · Chasis · Шасси

	 min. мин.	 max. макс.	 %		
385/95 R 25 (14.00 R 25)	1,95	80	41 %		6 / R2
445/95 R 25 (16.00 R 25)	2,12	85	37 %		
525/80 R 25 (20.5 R 25)	2,12	85	37 %		

Theoretisches Steigvermögen · Theoretical gradeability · Aptitude théorique en pente · Inclinação teórica · Capacidad de traslación teórica en pendiente · Теоретическая способность подъема









Max. Stützkräfte

Max. supporting forces · Forces d'appui max. · Max forze di supporto
Fuerzas de apoyo máx. · Макс. сила реакции опоры

		
F _{max}	379 kN (39 t)	309 kN (32 t)

Kranoberwagen

Crane superstructure · Partie tournante · Torretta · Superestructura · Поворотная часть

			
 0 - 110 m/min für einfachen Strang · single line · au brin simple per tiro diretto · a tiro directo · при однократной запасовке	15 mm	185 m	48 kN
 0 - 110 m/min für einfachen Strang · single line · au brin simple per tiro diretto · a tiro directo · при однократной запасовке	15 mm	185 m	48 kN
 0 - 1,7 min ⁻¹ · об/мин			
 ca. 45 s bis 81° Auslegerstellung · approx. 45 seconds to reach 81° boom angle env. 45 s jusqu'à 81° · circa 45 secondi fino ad un'angolazione del braccio di 81° aprox. 45 segundos hasta 81° de inclinación de pluma · ок. 45 сек. до выставления стрелы на 81°			
 ca. 70 s für Auslegerlänge 8,1 m - 31 m · approx. 70 seconds for boom extension from 8.1 m - 31 m env. 70 s pour passer de 8,1 m - 31 m · ca. 70 secondi per passare dalla lunghezza del braccio di 8,1 m - 31 m aprox. 70 segundos para telescopar la pluma de 8,1 m - 31 m · ок. 70 сек. до выдвижения от 8,1 - 31 м			

Praktische Arbeitsausrüstung

Practical work equipment
Équipement de travail pratique
Pratiche attrezzature di lavoro
Un práctico equipamiento de trabajo
Практичное рабочее оборудование

Der LTC 1050-3.1 ist besonders gut geeignet für Montagearbeiten auf engstem Raum und in niedrigen Hallen. In die 7,5 m bis 13 m lange Doppelklappspitze ist eine 1,5 m lange Montagespitze integriert.

Le LTC 1050-3.1 convient particulièrement bien pour des travaux de montage dans des espaces très restreints et dans des halles basses. La pointe pliante double d'une longueur de 7,5 m à 13 m inclut une pointe de montage d'une longueur de 1,5 m.

La LTC 1050-3.1 es especialmente adecuada para los trabajos de montaje en espacios muy reducidos y en naves bajas. En el plumín abatible doble de 7,5 m a 13 m de longitud hay integrado un plumín de montaje de 1,5 m de longitud.

The LTC 1050-3.1 is ideally suited for assembly work in confined spaces and low halls. The 7.5 m to 13 m double folding jib includes a 1.5 m assembly jib.

La LTC 1050-3.1 è particolarmente adatta per lo svolgimento di lavori di montaggio in spazi ristretti e all'interno di fabbricati bassi. Nella doppia punta pieghevole lunga da 7,5 m a 13 m è integrata una punta di montaggio lunga 1,5 m.

LTC 1050-3.1 особенно хорошо подходит для монтажных работ в стесненном пространстве и в помещениях с низкими потолками. В двойной гусёк длиной от 7,5 до 13 м встроен монтажный гусёк длиной 1,5 м.

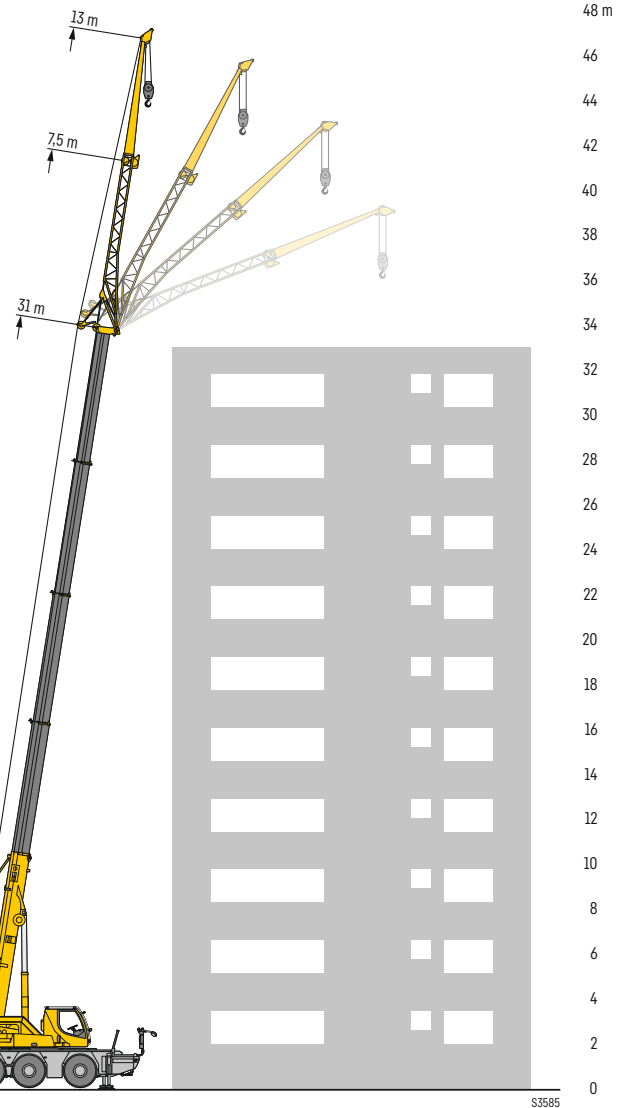

3-rollige Kompakthakenflasche

Compact hook block with 3 sheaves
Moufle à crochet à 3 poulies
Bozzello compatto a 3 pulegge
Pasteca de 3 poleas compacta con doble gancho
3-блочная компактная крюковая подвеска



940 mm

S3585

Flexible Montagespitze

Flexible assembly jib • Fléchette de montage flexible • Falconcino da montaggi, versatile
Plumín de montaje flexible • Многовариантный адаптивный гусёк

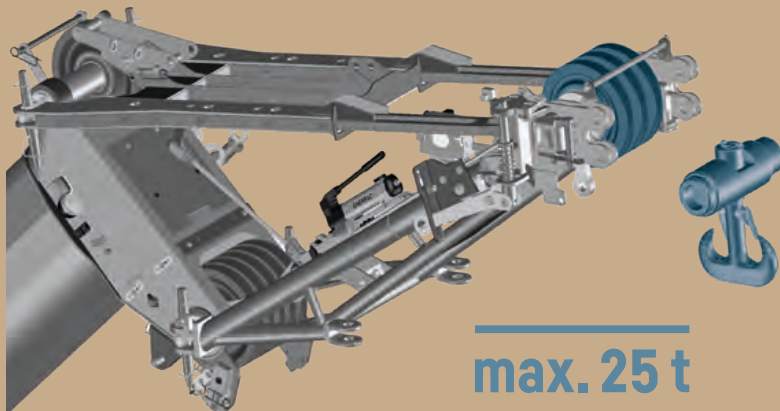

max. 25 t

- + schneller Wechsel zwischen Rollensatz und Hakentraverse
- + integriert in die Doppelklappspitze
- + flexible Abwinklung zwischen 0°; 20°; 40°; 60°
- + Rapid change between roller set and hook traverse
- + Integrated in the double folding jib
- + Flexible lowering between 0°, 20°, 40°, 60°
- + Changement rapide entre jeu de rouleaux et palonnier à crochets
- + Intégrée dans la pointe pliante double
- + Angle flexible entre 0°, 20°, 40°, 60°
- + Cambio rapido tra set di rulli e traversa del gancho
- + Integrato nella doppia punta pieghevole
- + Angolo flessibile tra 0°, 20°, 40°, 60°
- + Cambio rápido entre juego de rodillo y viga de carga con ganchos
- + Integrado en el plumín abatible doble
- + Desviación angular flexible entre 0°, 20°, 40° y 60°
- + Быстрая замена набора роликов на траверсу с крюком и наоборот
- + Интеграция в двойной гусёк
- + «Гибкий» поворот между 0°; 20°; 40°; 60°

Einfache Bedienung mittels zweier Telescope-Modes

Simple operation using two telescope modes • Manipulation simple grâce à deux modes télescopiques
Semplicità d'uso grazie a due modalità telescopiche • Manejo sencillo mediante dos modos de telescopaje
Простое управление благодаря двум телескопическим режимам

Bequemer Wechsel bei beliebigem Ausfahrzustand

Comfortable and easy adjustment of extension status

Changement pratique du mode de télescopage souhaité

Comodo cambio in qualsiasi stato esteso

Cambio cómodo en el estado de despliegue deseado

Удобная смена в любом положении выдвижения



Telescope-Mode "Fast"

- + schnelles Teleskopieren
- + fast telescoping
- + télescopage rapide
- + movimiento telescópico rápido
- + movimiento telescópico rápido
- + быстрое телескопирование

Telescope-Mode "Strong"

- + hohe Traglasten & Feinfühligkeit
- + high lifting capacities & sensitivity
- + charges élevées et précision
- + carichi e sensibilità elevati
- + capacidades de carga elevadas y precisión
- + высокие значения грузоподъемности и плавность

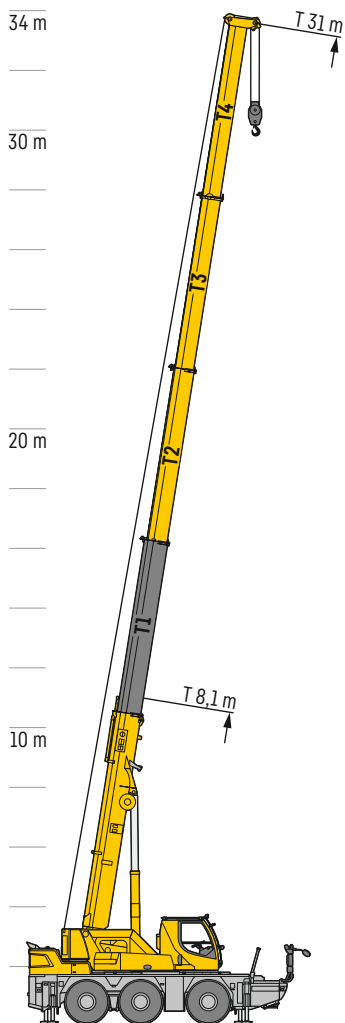

Teleskopierfolge

Telescoping sequence • Séquence de télescopage • Sequenza del movimento telescopico
Secuencia de movimiento telescópico • Последовательность телескопирования

Fast

Teleskopteile 2-4 werden synchron aus-/eingefahren

Telescopic sections 2-4 are extended/retracted synchronously

Les pièces de télescopages 2 - 4 sont déployées ou repliées de façon synchrone

Le parti telescopiche 2-4 sono estese/retratte in modo sincrono

Las piezas de telescopio 2-4 se extienden/retraen de forma sincronizada

Синхронное выдвижение/задвигание телескопических частей 2-4

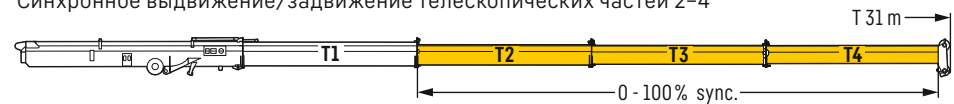

Strong

Teleskopteil 1 wird einzeln aus-/eingefahren

Telescopic section 1 is extended/retracted individually

La pièce de télescopage 1 est déployée ou repliée seule

La parte telescopica 1 viene estesa/retratta individualmente

La pieza de telescopio 1 se extiende/retrae individualmente

Телескопическая часть 1 выдвигается/задвигается по-отдельности

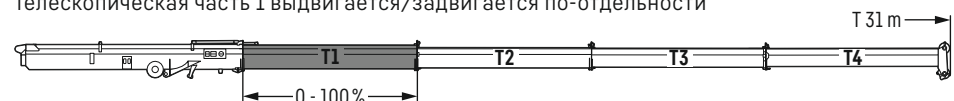

S3437

Vertraute Teleskopiertechnologie

Familiar telescoping technology • Technologie de télescopage fiable • Tecnologia telescopica affidabile
Tecnología telescópica fiable • Испытанная технология телескопирования

Schnell und zugleich feinfühlig

- **Zweistufiger Hydraulikzylinder mit Seilausschubmechanik**
- **Schnelles Teleskopieren auf jede beliebige Länge**
- **Feinfühliges Teleskopieren hoher Lasten**

Rapide et précise à la fois

- Vérin hydraulique à deux niveaux doté d'un mécanisme d'extension de câble
- Télescopage rapide à la longueur souhaitée
- Télescopage précis des charges élevées

Fast yet sensitive

- Two stage hydraulic cylinder with rope extending mechanism
- Fast telescoping to any arbitrary length
- Sensitive telescoping of high loads

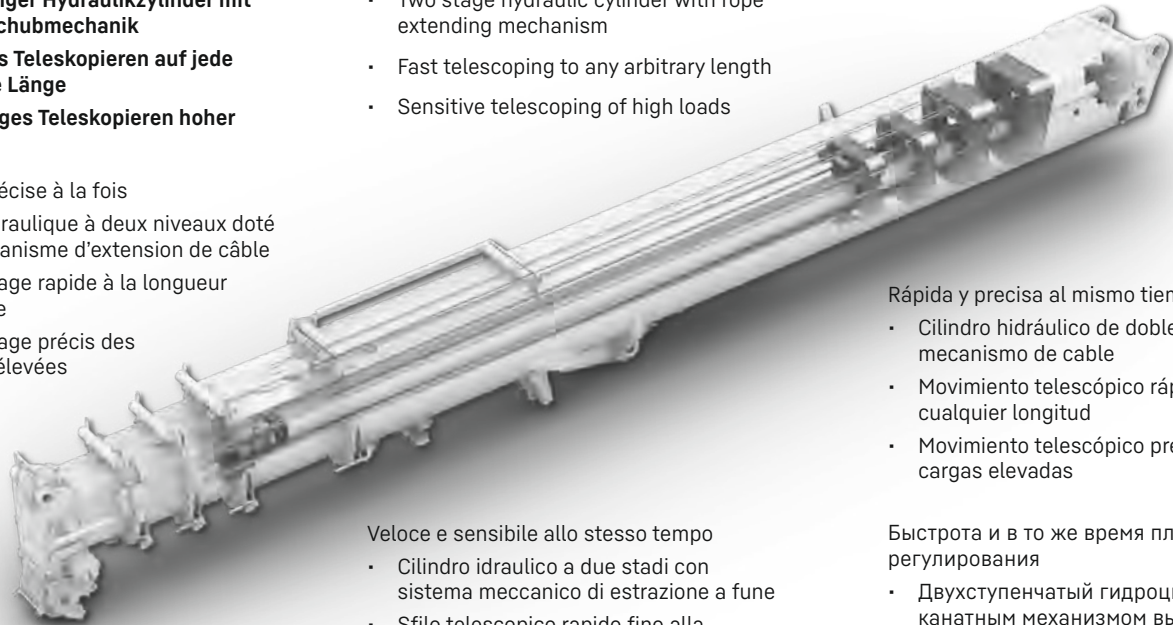

Rápida y precisa al mismo tiempo

- Cilindro hidráulico de doble efecto con mecanismo de cable
- Movimiento telescópico rápido hasta cualquier longitud
- Movimiento telescópico preciso con cargas elevadas

Veloce e sensibile allo stesso tempo

- Cilindro idraulico a due stadi con sistema meccanico di estrazione a fune
- Sfilo telescopico rapido fino alla lunghezza desiderata
- Movimento telescopico sensibile di carichi pesanti

Быстрота и в то же время плавность регулирования

- Двухступенчатый гидроцилиндр с канатным механизмом выдвижением
- Быстрое телескопирование на любую длину
- Плавное телескопирование для тяжелых грузов

Höchste Flexibilität für jede Anforderung

Maximum flexibility to suit any requirement • Flexibilité optimale pour répondre à tous les besoins
Massima flessibilità per ogni esigenza • Máxima flexibilidad para cualquier desafío
Максимальная универсальность для любых требований

- + **keine festen Tele-Verbolzzustände**
- + **hohe Traglasten in jeder Zwischen-Stellung**
- + **max. Teitelänge jederzeit schnell möglich**

- + pas de modes de boulonnage télescopique fixes
- + charges élevées dans n'importe quelle position intermédiaire
- + Pour atteindre la longueur télescopique max. rapidement à tout moment

- + sin estados de fijación permanentes de telescopio
- + capacidades de carga elevadas en cualquier posición intermedia
- + Longitud telescópica máx. disponible de forma rápida y en todo momento

- + no fixed telescope pinned positions
- + high lifting capacities in every interim position
- + max. telescopic length possible at any time quickly

- + senza stato di fissaggio permanente del telescopio
- + carichi elevati in qualsiasi posizione intermedia
- + lunghezza telescopica max possibile in qualsiasi momento e rapidamente

- + отсутствие фиксированных телескопических болтовых соединений
- + высокие значения грузоподъемности в каждом промежуточном положении
- + в любой момент возможно быстрое выдвижение на макс. длину

Lasttraverse für Hauptausleger (Option)

TH

Load traverse for main boom (option) · Traverse porte-charge pour flèche principale (option)
 Traversa di carico per il braccio principale (opzione) · Travesaño de carga para pluma principal (opcional)
 Грузовая траверса для главной стрелы (опция)



Leicht und schnell montiert, bis zu 17 t ohne Hakenflasche teleskopieren und heben · Quick and easy to assemble, telescope and lift up to 17 t without hook block
 Facile et rapide à monter, télescoper et lever jusqu'à 17 t sans moufle à crochet · Montaggio semplice e rapido, movimento telescopico e sollevamento fino a 17 t senza blocco del gancio
 Montaje rápido y sencillo, telescopiar y elevar hasta 17 t sin gancho · Простой и быстрый монтаж, телескопирование и подъем грузов весом до 17 т без блока с крюком

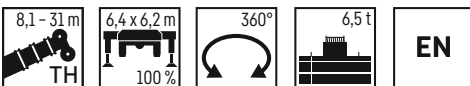

	8,1 m	10,4 m	12,1 m	13,9 m	16,7 m	20,1 m	23,6 m	26,4 m	28,7 m	31 m	
3	17	17	17	17	16,2	16,4	16,9				3
4	17	17	17	17	16,2	16,2	16,3	16,6	16,7		4
5	17	17	17	17	16,2	16,2	16,2	16,2	16,3	13,8	5
6		17	17	17	16,2	16,2	16,2	16,2	16,2	13,8	6
7		17	17	17	16,2	16,2	16,2	16,2	16,1	13,6	7
8		15,8	16,2	16,2	16,2	16	15,9	14,9	14,2	13,2	8
9			13,6	13,6	14,1	14,1	13,7	13	12,5	11,9	9
10				11,4	11,6	11,8	11,8	11,3	10,8	10,4	10
12					8,3	8,4	8,4	8,3	8,1	7,9	12
14					6,5	6,6	6,6	6,5	6,2	6,1	14
16						5,3	5,3	5,2	5	4,7	16
18							4,1	4	3,8	3,7	18
20							3,5	3,3	3,2	3	20
22								2,8	2,6	2,5	22
24								2,4	2,2	2,1	24
26									1,9	1,8	26
28										1,5	28
28,5										1,4	28,5
0°	13,8	10,3	8,2	7	5,6	4,1	3,2	2,5	1,9	1,4	0°

t_301_001_00121_00_001

Sicherer Kranbetrieb durch eigene Betriebsart mit passenden Traglasttabellen · Safe crane operation thanks to own operating mode with appropriate load charts
 Fonctionnement sûr de la grue grâce à son propre mode de fonctionnement avec des tableaux de charge adaptés · Funzionamento gru sicuro attraverso propria modalità con tabelle di carico adatte
 Funcionamiento de la grúa seguro gracias al modo de operación propio con tablas de carga adecuadas · Безопасная эксплуатация крана благодаря индивидуальному режиму работы с точными таблицами грузоподъемности

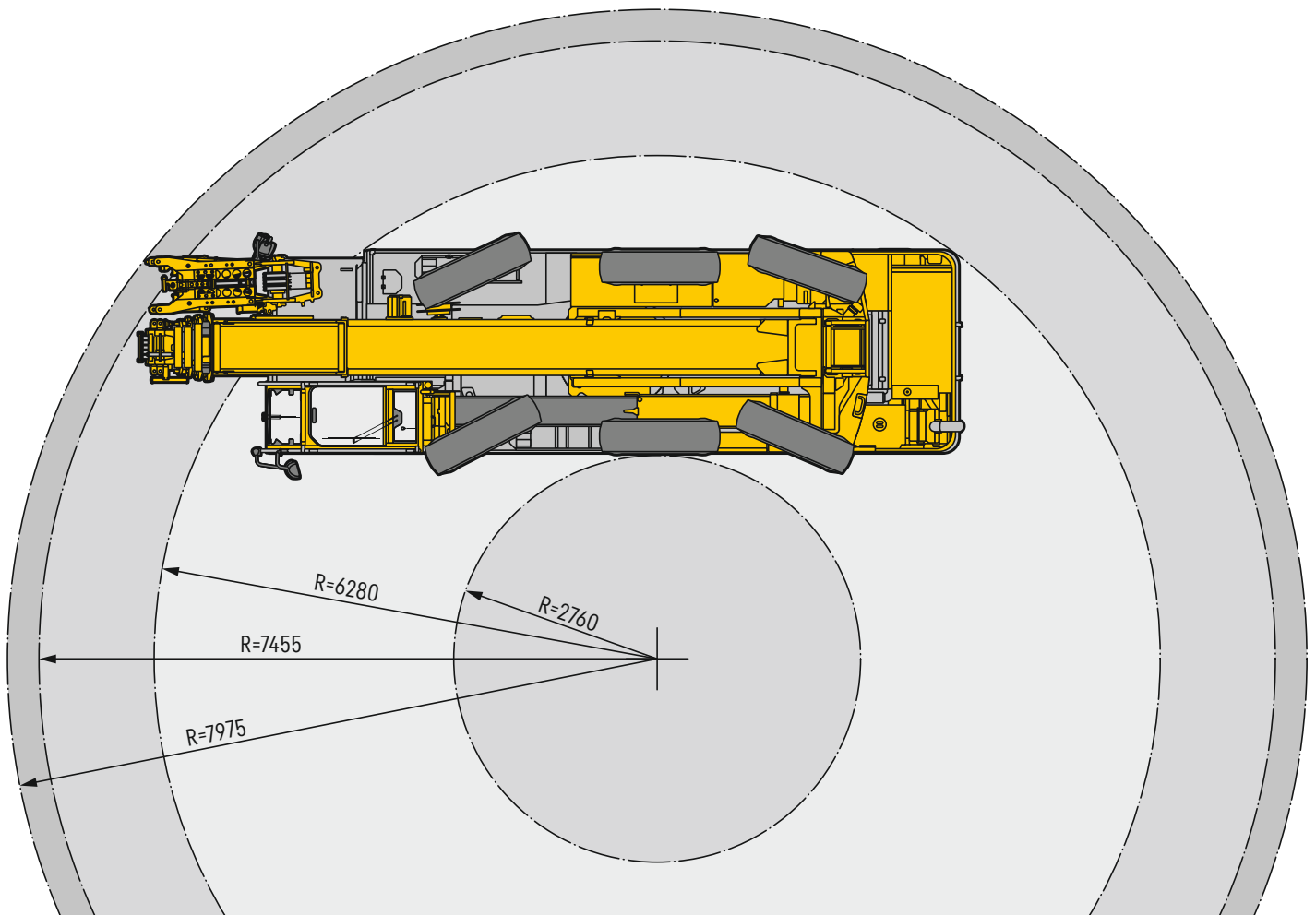

Kompakte Bauweise

Der Wenderadius über den Teleskopausleger mit Bereifung 445/95 R25 (16.00) beträgt nur 7,45 m. Bei besonders beengten Verhältnissen, kann der Ausleger nach oben gewippt werden, so dass der Wenderadius des Fahrgestells maßgebend wird. Die Länge des Fahrgestells beträgt 8,92 m und kann durch Abbau des vorderen Staukastens auf 7,7 m reduziert werden.

Struttura compatta

Il raggio di sterzata con braccio telescopico e pneumatici 445/95 R25 (16.00) è pari a 7,45 m. In spazi particolarmente ristretti il braccio può essere ribaltato verso l'alto per sfruttare il raggio di sterzata del carro. La lunghezza del carro è di 8,92 m e può essere ridotta a 7,7 m smontando il vano portaoggetti anteriore.

Compact design

Its turning circle radius over the telescopic boom with 445/95 R25 (16.00) tyres is just 7.45 m. In particularly constricted areas the boom can be luffed upwards to bring the turning circle of the chassis into play. The chassis length is 8.92 m and can be reduced to 7.7 m by removing the front storage box.

Construcción compacta

El radio de giro por encima de la pluma telescópica con neumáticos 445/95 R25 (16.00) es de tan sólo 7,45 m. En caso de condiciones especialmente angostas, la pluma se puede balancear hacia arriba, de modo que el radio de giro del chasis sea determinante. La longitud del chasis es de 8,92 m y se puede reducir a 7,7 m desacoplando la caja de cables delantera.

Structure compacte

Le rayon de braquage sur flèche télescopique avec pneumatiques 445/95 R25 (16.00) est de 7,45 m. Sur chantiers particulièrement exigus, la flèche peut être relevée de manière à adapter le rayon de braquage du châssis porteur. La longueur du châssis porteur est de 8,92 m et peut être réduite à 7,7 m en démontant le coffre de rangement avant.

Компактная конструкция

С шинами 445/95 R25 (16.00) радиус поворота по телескопической стреле составляет всего 7,45 м. В особо стеснённых условиях стрелу можно поднять, и тогда только шасси будет определять радиус поворота. Длина шасси равна 8,92 м; если снять передний ящик для инструмента, то она может быть уменьшена до 7,7 м.

Optimierte Dimensionen

Optimized dimensions • Dimensions optimisées • Dimensioni ottimizzate
Dimensiones optimizadas • Оптимизированные параметры

Geräumig, kompakt, funktional – Citykran mit viel Platz

Der LTC 1050-3.1 zeichnet sich durch extrem kompakte Abmessungen aus. Um diese noch weiter zu reduzieren, kann der vordere Staukasten abgebaut werden. Zahlreiche geräumige Stau- und Ablagefächer ermöglichen die Unterbringung von Zubehör, wie Anschlagmittel und Unterleghölzer.

Spaziosa, compatta, funzionale: city crane con tanto spazio

La LTC 1050-3.1 è caratterizzata da dimensioni estremamente compatte. Per ridurle ulteriormente è possibile smontare il vano portaoggetti anteriore. Numerosi scomparti spaziosi per riporre e appoggiare oggetti consentono di sistemare accessori, come equipaggiamento e legni.

Spacious, compact and functional – city crane with lots of room

The LTC 1050-3.1 features extremely small dimensions. The front storage box can be removed to make it even smaller. A whole host of storage compartments can be used for accessories such as attachment equipment and support timbers.

Amplia, compacta, funcional – Citykran con mucho espacio

La LTC 1050-3.1 se caracteriza por unas dimensiones extremadamente compactas. Para seguir reduciendo estas dimensiones se puede desacoplar la caja de cables delantera. Numerosas y amplias cajas de cables y portaobjetos hacen posible el almacenamiento de accesorios, tales como medios de eslingado y calces.

Spacieuse, compacte, fonctionnelle – la grue à la fois citadine et spacieuse

La LTC 1050-3.1 se distingue par ses dimensions extrêmement compactes. Le démontage du coffre de rangement situé à l'avant permet de réduire encore plus l'encombrement de la machine. De nombreux rangements permettent d'avoir sous la main les accessoires, élingues, et autres bois de calage.

Просторный, компактный, функциональный – городской кран с большой рабочей зоной

Кран LTC 1050-3.1 отличается особо компактными размерами. Чтобы еще уменьшить их, можно снять передний ящик для инструмента. Многочисленные вместительные отсеки и ящики для хранения позволяют размещать принадлежности, например строповочные средства и подкладные бруссы.



Alles an Bord

Everything on board • Tout ce qu'il faut à disposition • Tutto a bordo • Todo a bordo • Всё с собой на борту



All-in-Kran

Der LTC 1050-3.1 führt die notwendige Ausrüstung am Kran mit. Bei einer Achslast von 12 t verfährt er mit dem Grundballast von 6,5 t und Klappspitze. Die geräumigen Staufächer bieten Platz für zusätzliche Ausrüstung.

Gru tutto in uno

La LTC 1050-3.1 viaggia portando con sé l'equipaggiamento necessario. Con un carico per asse di 12 t si muove con la zavorra base di 6,5 tonnellate e con il falcone. Gli spaziosi vani portaoggetti offrono ampio spazio per l'attrezzatura supplementare.

All-in crane

The LTC 1050-3.1 carries all the equipment it needs on the crane. With an axle load of 12 t it can drive with the basic ballast of 6.5 t and the folding jib. The spacious storage compartments provide space for additional equipment.

Grúa All-in

La grúa LTC 1050-3.1 lleva consigo el equipamiento necesario. Con una carga por eje de 12 t, esta grúa se desplaza con la placa base de 6,5 toneladas y plumín lateral. Las amplias cajas de cables ofrecen espacio para equipamiento adicional.

Grue tout en un

La LTC 1050-3.1 se déplace avec l'intégralité de son équipement. Avec un contrepoids total de 6,5 tonnes et sa fléchette pliante, la grue respecte la charge de 12 t par essieu. Les coffres de rangement spacieux offrent suffisamment de place pour des équipements additionnels.

Все на кране

Кран LTC 1050-3.1 всю необходимую оснастку везет с собой. Нагрузка на ось в 12 т включает в себя кран с откидным удлинителем и полным противовесом 6,5 т. Вместительные отсеки обеспечивают места для хранения дополнительной оснастки.



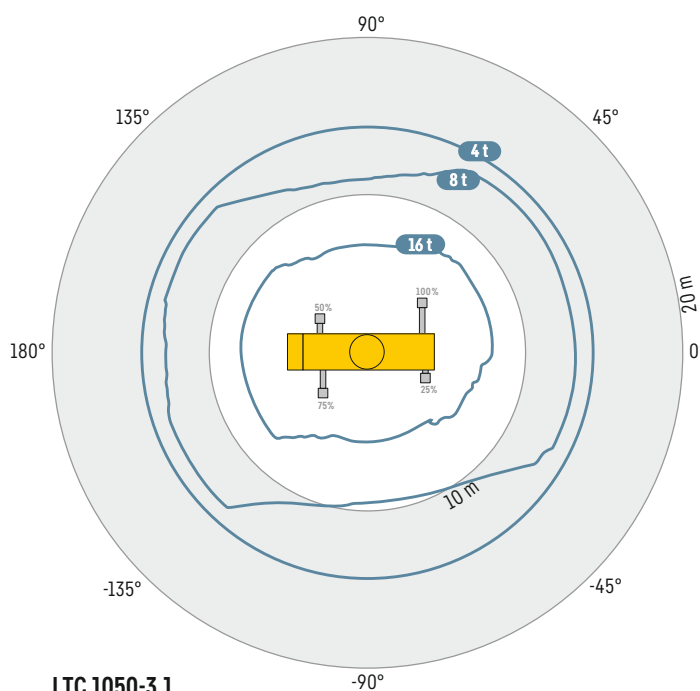
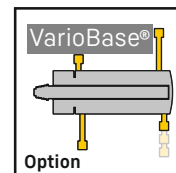

LTC 1050-3.1



S3521

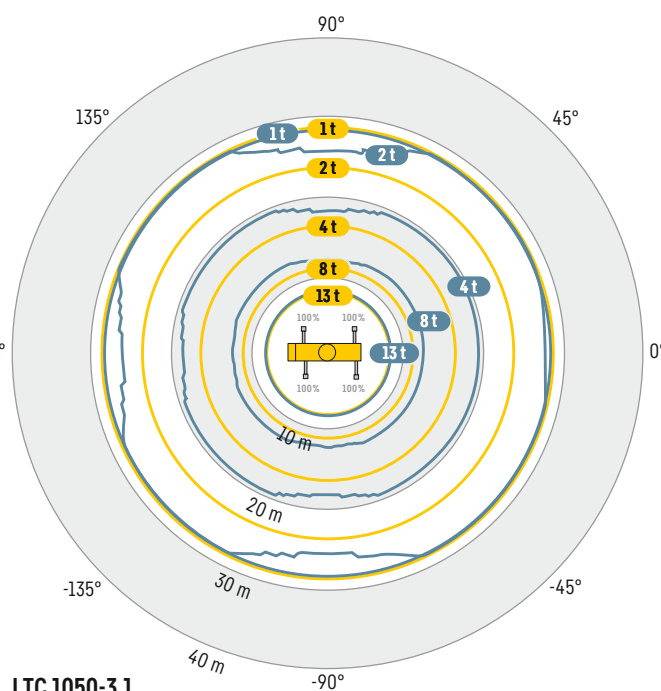

LTC 1050-3.1



S3520.01

Höhere Sicherheit in beengten Arbeitsbereichen

Greater safety in constricted working conditions

Plus de sécurité dans les zones de travail étroites

Maggiore sicurezza in spazi ristretti

Mayor seguridad en zonas de trabajo con espacio limitado

Повышенная безопасность в стесненных рабочих условиях

Mehr Tragkraft und größerer Arbeitsbereich

Higher lifting capacity and larger working range

Une capacité plus importante et une zone de travail plus large

Maggiore portata e range di utilizzo più ampio

Más capacidad de carga y mayor zona de trabajo

Повышенная грузоподъемность и расширенная рабочая область

Größere Flexibilität

Die zulässigen Traglasten werden individuell und genau für die jeweilige Situation berechnet. Dadurch ist ein sicheres Arbeiten bei einer beliebigen, praxisgerechten Abstützbasis möglich.

Une plus grande flexibilité

Les charges autorisées sont calculées individuellement et en fonction de la situation actuelle. Les opérations sont ainsi sécurisées avec chaque base de calage au choix.

Una mayor flexibilidad

Las capacidades de carga permitidas se calculan de forma individualizada y exacta para cada situación respectiva. Así es posible un trabajo seguro con cualquier base de apoyo en función de la práctica.

Greater flexibility

The maximum lifting capacities are calculated individually and precisely for every situation. This ensures safe working practice with any chosen support base.

Maggiore flessibilità

Le portate ammesse vengono calcolate singolarmente e in modo preciso in base alla situazione. In questo modo è possibile lavorare in modo sicuro con qualsiasi base di stabilizzazione prescelta.

Максимальная гибкость

Допустимая грузоподъемность индивидуально и точно рассчитывается для каждой ситуации. За счет этого обеспечивается безопасная работа с любой опорной базой, удовлетворяющей практическим требованиям.

VarioBase®

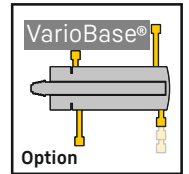

Variable Abstützbasis für mehr Sicherheit und Tragkraft

Mit VarioBase® kann jede einzelne Kranabstützung unterschiedlich weit ausgefahren werden. Gleichzeitig ist die Kranarbeit über die Lastmomentbegrenzung der LICCON-Steuerung abgesichert. Die Ausfahrlänge und die Stützkraft jeder einzelnen Abstützung wird gemessen und die genau in dieser Situation zulässigen Traglasten aktuell in der Kransteuerung errechnet.

Base di stabilizzazione variabile per maggiore sicurezza e portata

Con VarioBase® ogni singolo stabilizzatore può essere estratto in modo indipendente. Contemporaneamente, la sicurezza della gru è garantita dal limitatore di carico del comando LICCON, che ricalcola in ogni singola situazione la lunghezza di estrazione e la pressione di ogni stabilizzatore e quindi la portata possibile.

Variable supporting base for greater safety and higher lifting capacity

VarioBase® allows each individual crane support to be extended to variable lengths. At the same time, the crane's work is secured by the LICCON controlled load moment limiter. The extension length and support force of each outrigger is measured and the maximum load capacities for exactly this situation are calculated by the crane controller.

Base de apoyo variable para mayor seguridad y capacidad de carga

Con VarioBase® se puede extender cada uno de los estabilizadores de la grúa a la anchura necesaria. Al mismo tiempo, mediante la limitación del momento de carga se protege el trabajo de la grúa con el sistema de control LICCON. Se mide la longitud de extensión y la fuerza de apoyo de cada estabilizador, y en el pilotaje de la grúa se calculan las capacidades de carga permitidas en cada momento y en esa situación exacta.

Une base de calage variable pour plus de sécurité et de capacité

Grâce à VarioBase®, chaque poutre de calage de la grue peut être déployée individuellement. L'utilisation de la grue est simultanément sécurisée par le contrôleur d'état de charge de la commande LICCON. La longueur de sortie et la force de calage de chaque stabilisateur sont mesurées et les capacités de charge précisément autorisées dans cette situation sont calculées dans la commande du contrôleur de charge.

Вариативная опорная база для большей безопасности и грузоподъемности

С помощью VarioBase® можно выдвинуть любую отдельную опору крана на произвольную длину. При этом система управления LICCON, ограничитель грузового момента, обеспечивает безопасную работу крана. Длина выдвижения и опорное усилие измеряются на каждой отдельной опоре, после чего система управления крана точно рассчитывает допустимую грузоподъемность именно в этом конкретном положении.





Maße – Anheben der Kabine über den Teleskoparm

Dimensions – Lifting of the cab by the telescopic arm • Encombrement – Levage de la cabine au-dessus du bras télescopique • Dimensioni – Sollevamento della cabina attraverso braccetto telescopico • Dimensiones – Elevación de la cabina a través de brazo telescópico • Габариты крана – Кабина может быть при помощи телескопической консоли

Teleskopierbare Krankabine

Die optional erhältliche, teleskopierbare Krankabine bietet beste Sichtverhältnisse beim Kranbetrieb. Sie bringt den Kranfahrer auf eine Augenhöhe von bis zu 7,8 m. Die Liftkabine leistet einen wichtigen Beitrag für eine hohe Sicherheit.

Telescoping crane cabin

The optional telescoping crane cabin delivers excellent visibility during crane operations. It takes the crane driver to an eye level of up to 7.8 m. The lift cabin makes a valuable contribution to high safety levels.

Cabine du grutier télescopable

La cabine du grutier télescopable, disponible en option, offre une visibilité optimale pendant les travaux avec la grue. La hauteur du champ de vision du grutier peut atteindre 7,8 m. La cabine relevable contribue considérablement à la sécurité sur le chantier.

Cabina della gru a sfilo telescopico

L'opzione della cabina gru regolabile in altezza offre le migliori condizioni visive durante l'utilizzo della gru poiché porta il gruista a un'altezza di visuale di 7,8 metri, posizione che consente di operare con maggiore sicurezza.

Cabina de la grúa con sistema telescópico

La cabina con sistema telescópico disponible opcionalmente ofrece las mejores condiciones de visibilidad durante el funcionamiento de la grúa. Sitúa al gruista a una altura de visión de hasta 7,8 m. La cabina de elevador contribuye considerablemente a una seguridad elevada.

Телескопическая кабина крана

Оptionальная функция, телескопическая кабина крана обеспечивает лучшие условия обзора во время работе. Она поднимает машиниста крана на высоту до 7,8 м на уровне глаз. Кабина-лифт – важный элемент обеспечения высокой безопасности.

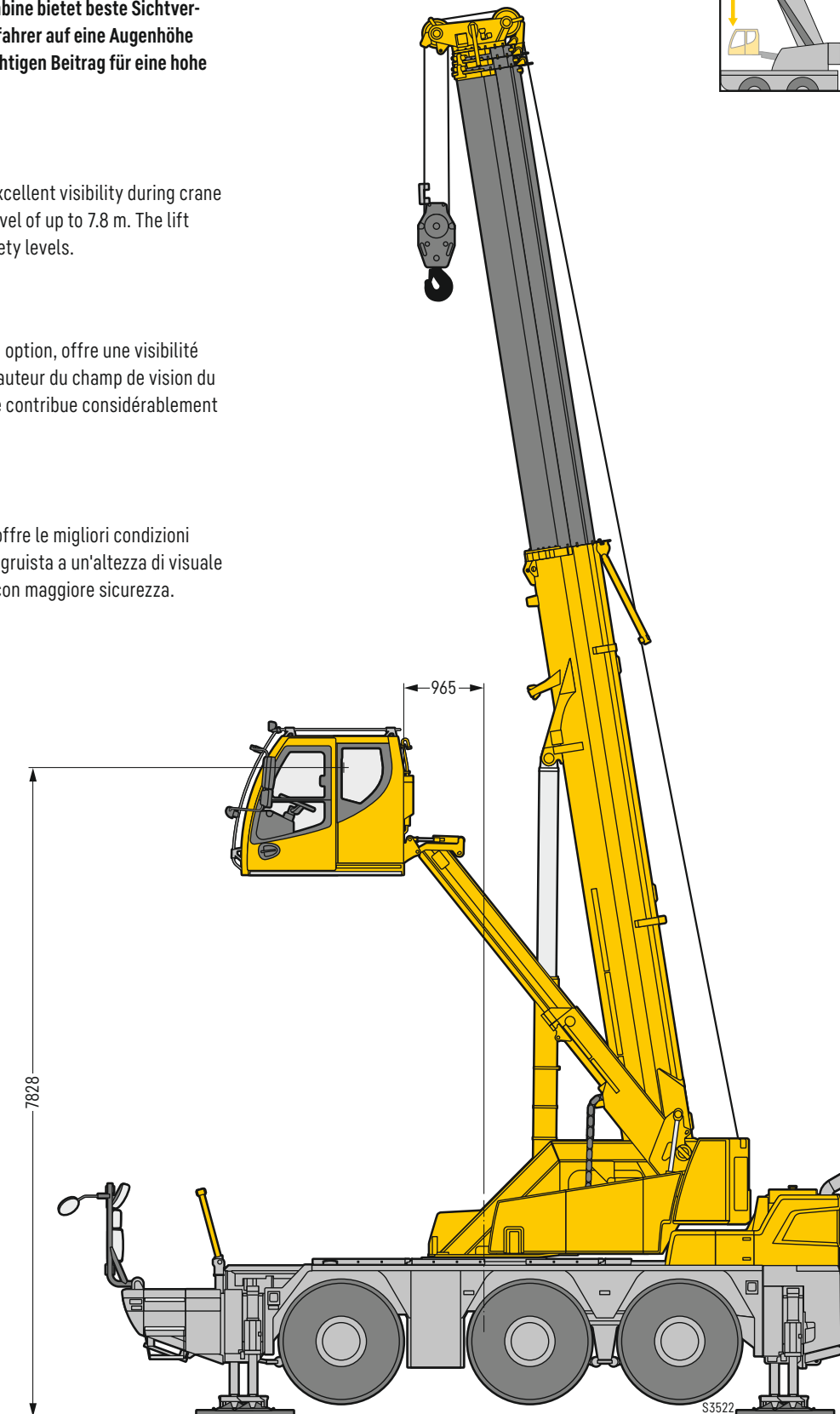
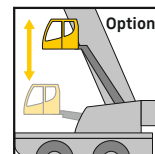

Maße – Niedrigste Durchfahrtshöhe

Dimensions – Lowest clearance • Encombrement – Faible hauteur de passage • Dimensioni – Altezza minima durante trasporto • Dimensiones – Altura mínima • Габариты крана – Минимальная высота проезда

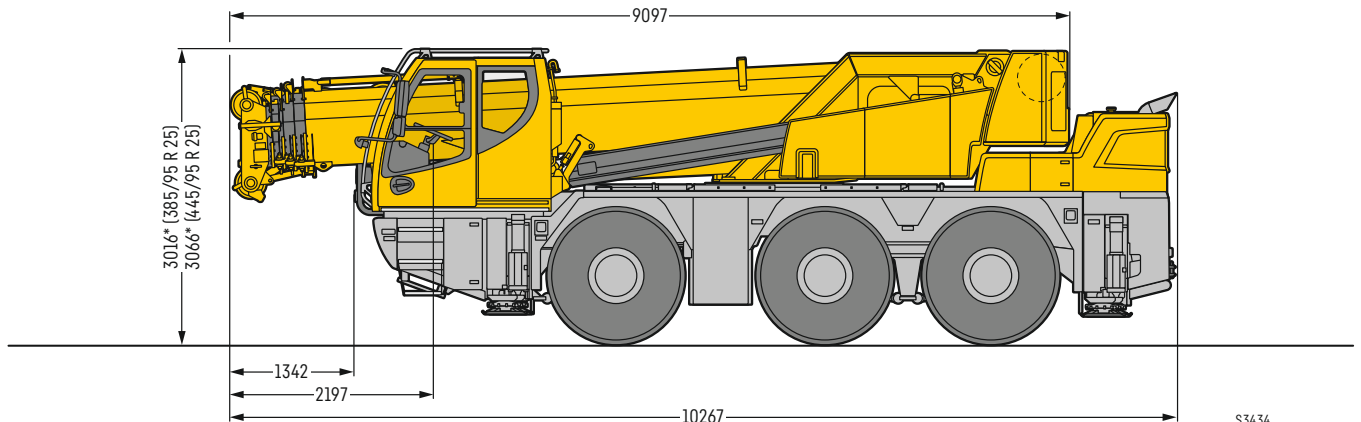

* 100 mm abgesenkt · lowered · abaissé · abbassato · suspensión abajo · шасси осажено

S3434

Maße – Verfahren auf der Baustelle

Dimensions – Procedure on site • Encombrement – Déplacement sur le chantier
Dimensioni – Spostamento in cantiere • Dimensiones – Conducción en obra
Габариты крана – Установка на стройплощадке

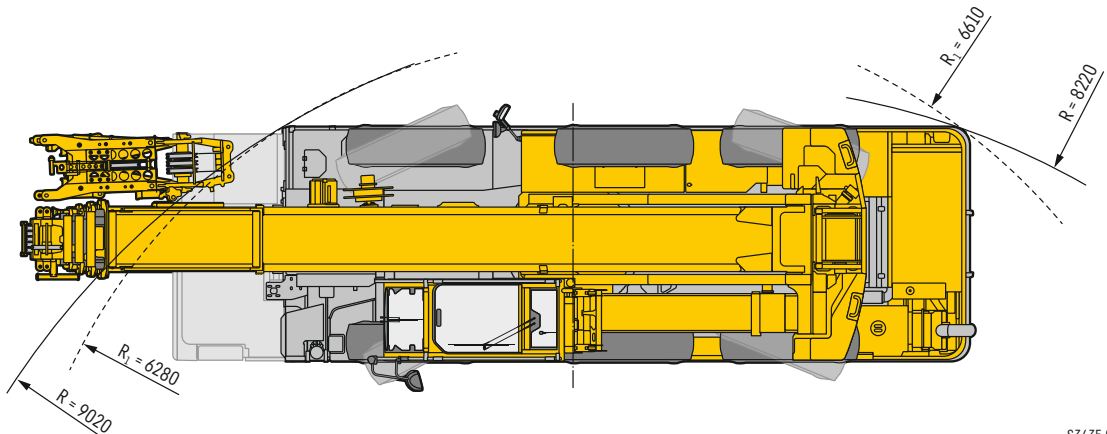
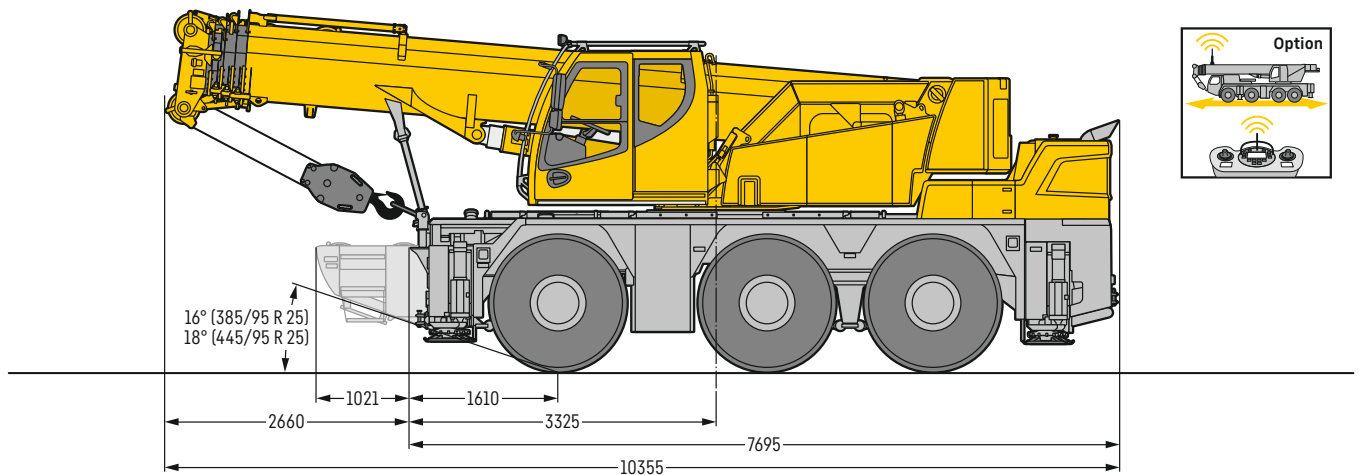

S3435.03

R_1 = Allradlenkung · All-wheel steering · Direction toutes roues · Tutti gli assi sterzanti · Dirección en todos los ejes · Поворот всеми колесами

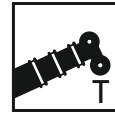

31 m

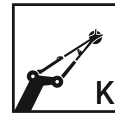

7,5 m - 13 m



1,5 m

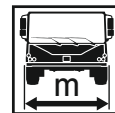

2,55 m

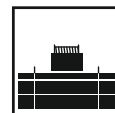

6,5 t

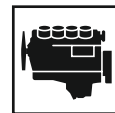

243 kW (326 PS)

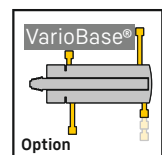
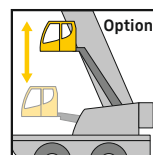
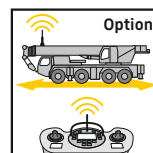

LTC 1050-3.1



Technische Daten

Technical data • Caractéristiques technique • Dati tecnici • Datos técnicos • Технические данные

Kompaktkran

Compact mobile crane • Grue mobile compacte • Autogrù compatta • Grúa compacta • Компактный кран 4-5

Maße

Dimensions • Encombrement • Dimensioni • Dimensiones • Габариты крана 6-9

VarioBase® 10-12

Ausstattung

Equipment • Equipement • Equipaggiamento • Equipamiento • Оборудование 13-19

Krandaten

Crane data • Dates de la grue • Dati gru • Características • Технические характеристики крана 20

Straßenfahrt

On-road driving • Déplacement sur route • Guida su strada • Marcha por carreteras • Движение по дорогамкрана 21

Sonderballast für 11 t Achslast

Special ballast for 11 t axle load • Lest spécial pour charge d'essieu de 11 t • Zavorra speciale per carico asse 11 t
Contrapeso especial para 11 t de peso por eje • Специальный балласт для нагрузки на ось 11 т 22

Auslegersysteme

Boom/jib combinations • Configurations de flèche • Sistema braccio • Sistemas de pluma • Стреловые системы 23

T 24-39

THK 40-42

TK 43-47

Ausstattung

Equipment • Equipement • Equipaggiamento • Equipamiento • Оборудование 48-53

Symbolerklärung

Description of symbols • Explication des symboles • Legenda simboli
Descripción de los símbolos • Объяснение символов 54

Anmerkungen

Remarks • Remarques • Note • Observaciones • Примечани 55



50 t



31 m



38 m



43 m

Compact for big jobs

LTC 1050-3.1

Kompaktkran – Seilausschubtechnik

Compact mobile crane – Rope pull technology

Grue mobile compacte – Technique de traction de câble

Autogrù compatta – Tecnologia di allungamento a fune

Grúa compacta – Técnica de cable de tracción

Компактный кран – Механизм выталкивания троса

LIEBHERR

Mobile and crawler cranes

